

Irritrol®

LIFE Plus Προγραμματιστής 4-8-12-16

Οδηγίες Προγραμματισμού





LIFE Plus Προγραμματιστής 4-8-12-16

Λειτουργίες προγραμματιστή Life Plus

- Μέρη που τον αποτελούν:
 - Ηλεκτρονική μονάδα προγραμματισμού LIFE-MOD συμβατή με όλη την σειρά LIFE.
 - Επεκτεινόμενος σε 8,12 ή 16 στάσεις με πλακέτες επέκτασης 4 στάσεων:
 - LIFE Plus 4: 4 στάσεων με κεντρική ηλεκτροβάννα-MV
 - LIFE-P-SM: Πλακέτα επέκτασης 4 στάσεων
- 4 ανεξάρτητα προγράμματα ποτίσματος A , B, C, D
- Προγραμματισμός κυκλικής άρδευσης σε ένα ή σε όλα τα προγράμματα.
- Πότισμα με εβδομαδιαίο πρόγραμμα, περιοδικότητα ή τις μονές/ζυγές ημέρες.
- 6 εκκινήσεις ανά πρόγραμμα
- Χρόνος ποτίσματος έως 8 ώρες με βήματα ενός λεπτού. Προαιρετικά τα πρώτα 8 λεπτά με βήμα 1 δευτερολέπτου
- Επιλογή συνέχισης ή παύσης προγράμματος σε περίπτωση διακοπής ρεύματος.
- Καθυστέρηση μεταξύ στάσεων μέχρι 8 λεπτά με βήμα 1 δευτερολέπτου.
- Εκατοστιαία αναπροσαρμογή των χρόνων ποτίσματος σε ένα πρόγραμμα και δυνατότητα εποχιακής ρύθμισης σε όλα τα προγράμματα
- Πολυγλωσσικό μενού: Αγγλικά, Γαλλικά, Ισπανικά, Ιταλικά και Γερμανικά
- Διατήρηση του ρολογιού 24 ώρες χωρίς τη χρήση μπαταρίας
- Αυτόματη διάγνωση βραχυκυκλώματος
- Έλεγχος του πηνίου της βάνας για:OK, Βραχυκύκλωμα/διακοπή
- Προγραμματιζόμενη διακοπή άρδευσης λόγω βροχής
- Δέχεται βροχοστάτη
- Δέχεται πλακέτα Wi-Fi για έλεγχο μέσω κινητού
- Καταγραφή δεδομένων υδρομέτρου (απαιτείται πλακέτα WiFi και σύνδεση στο Internet)
- Ειδοποιήσεις από αισθητήρα ή παροχόμετρο (απαιτείται πλακέτα WiFi και σύνδεση στο Internet)

Προδιαγραφές

ΔΙΑΣΤΑΣΕΙΣ

- **Προγραμματιστής**
186 mm Π
140 mm Υ
67 mm Β
- **Πλακέτα προγραμματισμού TEMP-MOD**
186 mm Π
140 mm Υ
47 mm Β
- **Πίσω μέρος LIFE Plus-B**
149 mm Π
104 mm Υ
37 mm Υ

Ηλεκτρικά Χαρακτηριστικά

- **Πίσω μέρος LIFE Plus B.**
Τροφοδοσία: 24 V a.c. 50/60Hz @ 1.00 Amps
- **Έξοδοι στάσεων και MV:** 24Vac @ 500mA. Ταυτόχρονα μέχρι Μεγ. 4 έξοδοι ON συμπεριλαμβανομένης της MV μέγ. συνολική κατανάλωση 800mA.
Είσοδος αισθητήρα: N.C. (Κανονικά Κλειστή) Ξηρής επαφής - 24Vac @ 15mA, Δυνατ. αλλαγής σε N.O. (Κανονικά Ανοιχτή)
- **Είσοδος παροχομέτρου:** Ξηρής επαφής - 24Vac @ 15mA
- **Πλακέτα προγραμματισμού LIFE-MOD**
Τροφοδοσία: 24 V a.c. 50/60Hz @ 100mA.
- **Πλακέτα Wi-Fi (Προαιρετική)**
Τροφοδοσία: 3.3V d.c. @ 150mA (από την πλακ. προγρ/σμου).

Λειτουργία

- Η πλακέτα προγραμματισμού και το πίσω μέρος λειτουργούνως σετ.
- Το πίσω μέρος έχει προεγκατεστημένη μία πλακέτα 4 στάσεων και δέχεται τρεις ακόμα για την επέκταση σε 16 στ.

Πίσω μέρος Life Plus

Από 4 έως 16 στάσεις

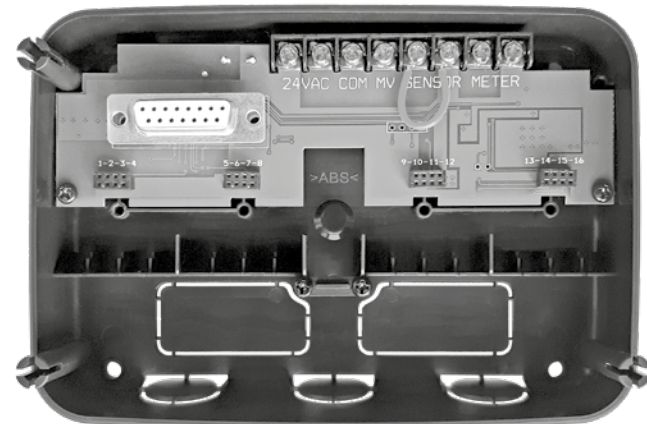

Περιεχόμενα

Προδιαγραφές

- Διαστάσεις
- Τροφοδοσία
- Χρήση

Πίσω μέρος

- Μέρη που το αποτελούν
- Εγκατάσταση πίσω μέρους
- Σύνδεση πλακέτας επέκτασης
- Σύνδεση ηλεκτροβανών
- Σύνδεση ρελέ αντλίας
- Σύνδεση βροχοστάτη
- Σύνδεση του μετασχηματιστή
- Σύνδεση της μονάδας προγραμματισμού LIFE Plus

• Εργοστασιακές ρυθμίσεις

• Μονάδα προγραμματισμού και τα μέρη της

Προγραμματισμός

- Ρύθμιση γλώσσας
- Ρύθμιση ώρας και ημερομηνίας
- Σχεδιασμός πλάνου άρδευσης

• Σχετικά με την μνήμη του προγραμματιστή	13
03 • Άρδευση σε συγκεκριμένες ημέρες της εβδομάδας	14
03 • Άρδευση τις μονές / ζυγές ημέρες	14
03 • Άρδευση με περιοδικότητα	14
• Ρύθμιση ώρας έναρξης	15
• Ρύθμιση ώρας έναρξης/λήξης (κυκλικής άρδευσης)	15
• Ρύθμιση χρόνου ποτίσματος στάσης	16
• Εκατοστιαία αναπροσαρμογή των χρόνων ποτίσματος (WATER BUDGET)	16
Ειδικές ρυθμίσεις	
08 • Τρόπος επιλογής ημερών άρδευσης	17
08 • Ταυτόχρονη λειτουργία στάσεων	17
09 • Εποχιακή ρύθμιση water budget	17
09 • Ρύθμιση χρόνων ποτίσματος σε ΩΩ:ΛΛ ή ΛΛ:ΔΔ	18
• Ορισμός κατάστασης κατά την διακοπή ρεύματος	18
• Ρύθμιση καθυστέρησης στάσεων	18
Αισθητήρας	19
Υδρόμετρο	19
• Μετρητής αυξημένης και χαμηλής παροχής	19
Μετρητής διαρροών	19
• Αισθητήρας και υδρόμετρο Ενέργειες κατά την ενεργοποίηση	20

Ρύθμιση λειτουργιών Αισθητήρα

• Ρύθμιση είδους αισθητήρα	21
• Ρύθμιση καθυστέρησης αισθητήρα	21
• Ρυθμίσεις αισθητήρα	22
• Ρύθμιση ενέργειας κατά την ενεργοποίηση αισθητήρα	22
• Ρύθμιση λειτουργίας αυξημένης παροχής	22
• Ρύθμιση ορίων αυξημένης παροχής	22
• Ρύθμιση καθυστέρησης αυξημένης παροχής	22
• Ρυθμίσεις μέτρησης αυξημένης παροχής	22
• Ρύθμιση ενεργειών αυξημένης παροχής	23
• Ρύθμιση λειτουργίας χαμηλής παροχής	23
• Ρύθμιση ορίων χαμηλής παροχής	23
• Ρύθμιση καθυστέρησης χαμηλής παροχής	23
• Ρυθμίσεις μέτρησης χαμηλής παροχής	23
• Ρύθμιση ενεργειών χαμηλής παροχής	23
• Ρύθμιση ελέγχου διαρροών	24
• Ρύθμιση ορίων διαρροών	24
• Ρύθμιση περιόδου μετρητή διαρροών	24
• Ρυθμίσεις μετρητή διαρροών	24
• Ρύθμιση ενεργειών μετρητή διαρροών	24
• Ρύθμιση μετρήσεων χρήσης νερού	25

Κυκλική άρδευση

• Ρύθμιση κυκλικής άρδευσης	25
• Λειτουργία προγραμματιστή	25
• Αυτόματη λειτουργία	26
• Χειροκίνητη λειτουργία στάσης	26
• Χειροκίνητη λειτουργία προγράμματος	27
• Test Mode-Δοκιμαστική λειτουργία	27
• Ρύθμιση προγρα/στή Life Plus σε παύση/ανενεργός	28
• Λειτουργία βοήθειας	28
• Αυτόματος διακόπτης κυκλώματος	29
• Πλακέτα WiFi	29
• Εγκατάσταση της προαιρετικής πλακέτας WiFi	29
• Εγκατάσταση της εφαρμογής στο κινητό τηλέφωνο	29
• Επίλυση προβλημάτων	30
• Τεχνική υποστήριξη	32

Μέρη που αποτελούν το πίσω μέρος

1. Πίνακας ακροδεκτών.
2. DB15 Βύσμα σύνδεσης μονάδας προγραμματισμού.
3. Βύσμα σύνδεσης μονάδας Life Plus 4-στάσεων.
4. Τρύπες για στήριξη σε τοίχο.
5. Συνδέστε την γέφυρα αν ο αισθητήρας είναι ρυθμισμένος Κανονικά Κλειστός και δεν χρησιμοποιείται αισθητήρας.
6. Είσοδος καλωδίων.

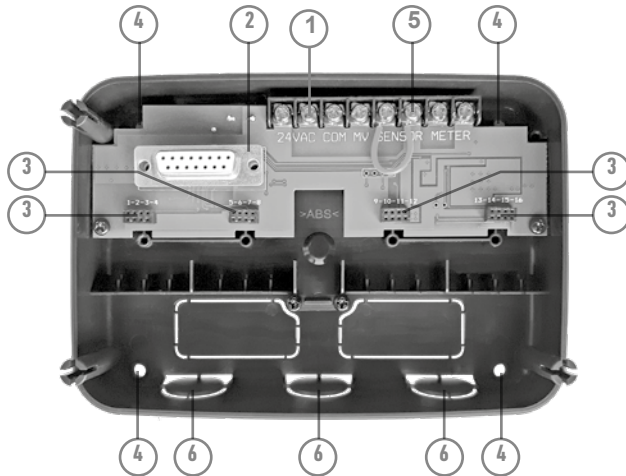

Εγκατάσταση πίσω μέρους

1. Για ασφαλή και αξιόπιστη λειτουργία επιλέξτε μία θέση εγκατάστασης που θα πληρεί τις ακόλουθες συνθήκες:
 - Μέσα σε κλειστό στεγασμένο χώρο που θα παρέχει προστασία από τις καιρικές συνθήκες και τα έντομα.
 - Ύπαρξη πρίζας με γείωση για την τροφοδοσία του προγραμματιστή σε απόσταση 1.2 m που δεν τροφοδοτεί συσκευές υψηλής κατανάλωσης όπως κλιματιστικά, ψυγεία, αντλίες κ.α.
 - Δυνατότητα όδευσης του καλωδίου ελέγχου των ηλεκτροβανών
2. Εγκαταστήστε στο ύψος των ματιών βιδώνοντας πρώτα μία βίδα στην επάνω τρύπα (A). Φέρτε τον προγραμματιστή σε οριζόντια θέση και βιδώστε μία δεύτερη βίδα στην κάτω τρύπα (B). Δείτε Σχήμα 1. Έπειτα βιδώστε τις υπόλοιπες βίδες (A),(B).

Σημείωση: Ανάλογα με το είδος του τοίχου στήριξης χρησιμοποιήστε τα κατάλληλα βύσματα (ούπατ). Κάντε την κάτω τρύπα 80 mm χαμηλότερα από την επάνω.

Σημείωση: Βύσματα στήριξης και συτυποθλήπτες καλωδίων δεν παρέχονται με τον προγραμματιστή. Προμηθευτείτε τα κατάλληλα βάσει της τοπικής νομοθεσίας ηλεκτρικών εγκαταστάσεων και τον τύπο επιφάνειας στήριξης.

3. Ανοίξτε τις εισόδους των καλωδίων.

Χρησιμοποιήστε συτυποθλήπτες 13 mm (C) για το καλώδιο τροφοδοσίας 24 VAC και το καλώδιο ελέγχου των ηλεκτροβανών.

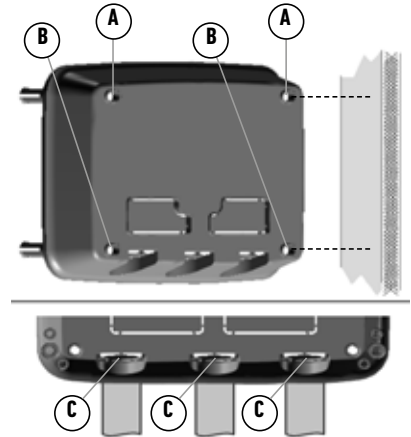

Σχήμα 1

Σύνδεση πλακέτας επέκτασης

Ο προγραμματιστής Life Plus ελέγχει τις ηλεκτροβάνες μέσω πλακετών 4-στάσεων που συνδέονται στο πίσω μέρος.

Για να προσθέσετε μια πλακέτα επέκτασης 4-στάσεων:

- Συνδέστε την σε ένα ελεύθερο βύσμα επέκτασης.
- Ασφαλίστε την με την βίδα που παρέχεται.

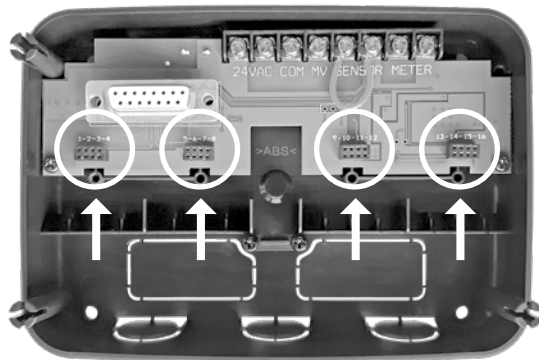

Σύνδεση ηλεκτροβανών

1. Οδηγήστε το καλώδιο από τις ηλεκτροβάνες μέσα στον προγραμματιστή.
Σημείωση: Μπορεί να συνδεθεί καλώδιο με διατομή κλώνων έως 2mm², συνιστάται η χρήση καλωδίου κατάλληλου για απευθείας ταφή με χρωματική κωδικοποίηση για απλοποίηση της εργασίας εγκατάστασης.
2. Συνδέστε το ένα από τα δύο καλώδια κάθε πηνίου στον αγωγό του καλωδίου που θα συνδεθεί στη θέση com 'κοινό' του προγραμματιστή. Δείτε Σχήμα 2.
3. Συνδέστε το δεύτερο ελεύθερο καλώδιο του πηνίου στον αγωγό που καταλήγει στον επιθυμητό αριθμό στάσης ή στην κεντρική βάνα (MV).
4. Μονώστε όλες τις συνδέσεις με μονωτική ταινία και λάστιχο-ταινία ή αδιάβροχα συνδετικά καλωδίων για την προστασία από την διάβρωση και τα βραχυκυκλώματα.
5. Στο άκρο του καλωδίου που καταλήγει στον προγραμματιστή αφαιρέστε την μόνωση σε μήκος 6 mm από όλους τους αγωγούς.
6. Συνδέστε το κοινό καλώδιο στη θέση COM και τα υπόλοιπα καλώδια στις επιθυμητές θέσεις. Αν υπάρχει κεντρική βάνα συνδέστε το καλώδιο στη θέση MV.

Σχήμα 2

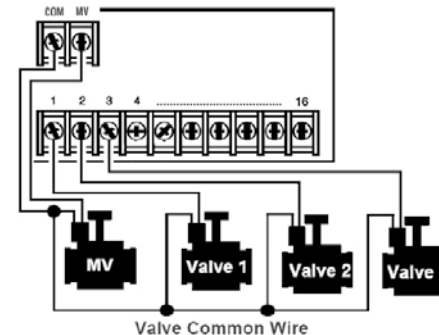

Σημείωση: Κεντρική βάνα ή ρελέ εκκίνησης αντλίας δεν υπάρχουν σε όλα τα συστήματα άρδευσης.

Σύνδεση ρελέ αντλίας

(*) **ΠΡΟΣΟΧΗ:** Για αποφυγή καταστροφής του προγραμματιστή χρησιμοποιήστε μικρο-ρελέ 24VAC που η κατανάλωση του είναι μεταξύ 0.15amps και 0.3 amps. Μην συνδέετε απευθείας τον προγραμματιστή στο ρελέ ισχύος.

1. Συνδέστε ένα δίκλωνο καλώδιο στις επαφές οπλισμού του ρελέ. Οδηγήστε το καλώδιο στον προγραμματιστή μαζί με το καλώδιο των ηλεκτροβανών.
2. Συνδέστε τον ένα αγωγό στη θέση COM και το δεύτερο στη θέση MV. Δείτε το Σχήμα 3.

(*) **Προσοχή:** Για αποφυγή της καταστροφής της αντλίας από λειτουργία χωρίς κατανάλωση, γεφυρώστε τις ανενεργές στάσεις του προγραμματιστή με κάποια ενεργή. Βλέπε Σχήμα 3

Σχήμα 3

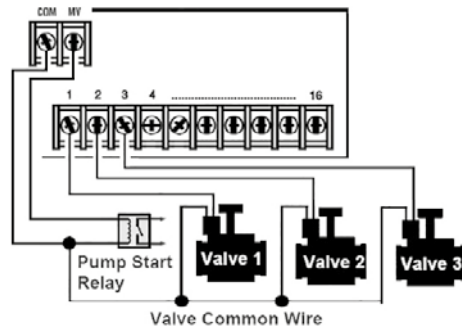

Σύνδεση βροχοστάτη

Μπορείτε να συνδέσετε ένα βροχοστάτη ώστε να διακόπτεται η άρδευση όταν βρέχει. Όταν ο βροχοστάτης δεχθεί ικανή ποσότητα βροχής στέλνει σήμα στον προγραμματιστή για διακοπή της άρδευσης. Στην οθόνη εμφανίζεται το σύμβολο (sensor).

1. Οδηγήστε το καλώδιο του βροχοστάτη στον προγραμματιστή μαζί με το καλώδιο των ηλεκτροβανών.
2. Αφαιρέστε την γέφυρα από τους ακροδέκτες SENS του προγραμματιστή.
3. Ακλουθώντας τις οδηγίες του βροχοστάτη συνδέστε τα καλώδια που αναγράφουν "Normally Closed" ή NC στους ακροδέκτες SENS του προγραμματιστή. Βλέπε Σχήμα 4.

Σημείωση: Ο Life Plus δέχεται Καν. Κλειστό ή Καν. Ανοιχτό αισθητήρα. Δείτε την ενότητα ρύθμισης αισθητήρα.

Σχήμα 4

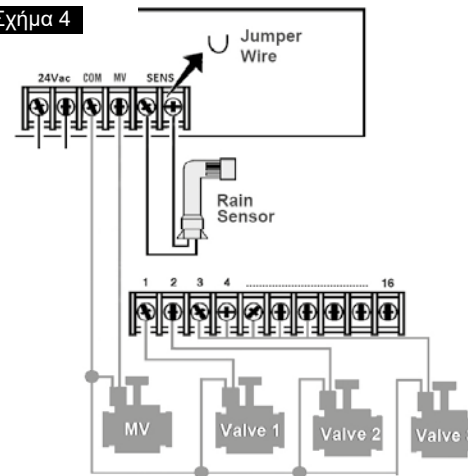

Σύνδεση του μετασχηματιστή

1. Περάστε 10 εκατοστά από το καλώδιο του μετασχηματιστή στον χώρο των ακροδεκτών του προγραμματιστή.
2. Συνδέστε το καφέ και μπλε καλώδιο του μετασχηματιστή στους ακροδέκτες που αναγράφουν “24 VAC”.

Βλέπε Σχήμα 5.

3. Τοποθετήστε τον μετασχηματιστή στην πρίζα.

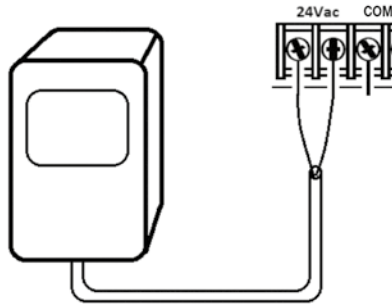

Σχήμα 5

Σύνδεση της μονάδας προγραμματισμού LIFE Plus

Για να συνδέσετε την μονάδα ελέγχου του προγραμματιστή LIFE Plus με το πίσω μέρος απλά ευθυγραμμίστε τα δύο και ενώστε τα, πιέζοντάς τα.

Σημείωση: όταν βάζετε μια καινούρια μονάδα ελέγχου σε ενεργό πίσω μέρος η οθόνη θα δείξει για λίγα δευτερόλεπτα: NN - - STN- - P όπου NN είναι ο αριθμός διαθέσιμων στάσεων.

(*) Προσοχή: αν λείπει μια μονάδα Life Plus 4-Στάσεων , ο αριθμός διαθέσιμων στάσεων εξαρτάται από την θέση της μονάδας 4-στάσεων στα δεξιά.

→ π.χ. Αν όλες οι 4 μονάδες 4-Στάσεων είναι εγκατεστημένες εκτός της μονάδας στην θέση 5-6-7-8,ο προγραμματιστής Life Plus θα εμφανίσει 16 Στάσεις, αλλά οι στάσεις 5-6-7-8 δεν θα τροφοδοτούνται εξαιτίας της μονάδας που λείπει.
Σημείωση: η μονάδα ελέγχου θα εμφανίσει “NO STATION” στην οθόνη αν:

- Επαναφέρουμε μια μονάδα ελέγχου με επαρκή ενέργεια στις εργοστασιακές ρυθμίσεις ενώ δεν είναι συνδεδεμένο στο πίσω μέρος.
- Επαναφέρουμε τις εργοστασιακές ρυθμίσεις σε μια μονάδα ελέγχου χωρίς να έχουμε συνδέσει μονάδα 4-στάσεων στο πίσω μέρος.
- Εισάγουμε μια νέα μονάδα ελέγχου στο πίσω μέρος χωρίς να έχουμε συνδέσει μονάδες 4-στάσεων.
- Αφαιρέσουμε μια μονάδα ελέγχου από το πίσω μέρος χωρίς να έχουμε εγκαταστήσει μονάδες 4-στάσεων.



Σημείωση: μετά από μεγάλη περίοδο αδράνειας ή την πρώτη φορά που ενεργοποιηθεί ο προγραμματιστής Life Plus με την μονάδα ελέγχου εγκατεστημένη, για καλύτερη χρήση,αφήστε 5 με 10 λεπτά για να φορτιστεί η εφεδρική μπαταρία πριν αφαιρέσετε την μονάδα ελέγχου.



Εργοστασιακές ρυθμίσεις

Η μονάδα ελέγχου μπορεί να επανέλθει στις εργοστασιακές ρυθμίσεις του ακολουθώντας τα παρακάτω βήματα:

1. Πατήστε συνεχόμενα τα κουμπιά + και - , συνεχίστε να τα πατάτε καθόλη τη διαδικασία
2. Πατήστε και αφήστε το κουμπί Reset (κοιτάξτε κουμπιά προγραμματιστή σελ.11 - n°18).
3. Όταν η οθόνη εμφανίσει FACTORY αφήστε τα κουμπιά + και -.

Σημείωση: οι εργοστασιακές ρυθμίσεις θα διαγράψουν όλα τα προηγούμενα προγράμματα και ρυθμίσεις.

Μέρη μονάδας προγραμματισμού

1. **Μονάδα προγραμματισμού**
2. **Περιστροφικός επιλογέας-** Επιλογή λειτουργίας προγρ.
Θέσεις περιστροφικού επιλογέα:
3. **Χρόνος ποτίσματος**  - Ρύθμιση της διάρκειας ποτίσματος
4. **Ωρα έναρξης**  - Ρύθμιση των ενάρξεων του προγρ/τος
5. **Ημέρες Αρδευσ.**  - Ρύθμιση των ημερών που θα ποτίζει
6. **Watering Budget %** - Εκατοστιαία αναπροσαρμογή χρόνου ποτίσματος
7. **Πλήκτρα P+ και P-** - Επιλογή προηγούμενου / επόμενου προγράμματος
8. **Πλήκτρο Auto**  - Για μετάβαση στην αυτόματη λειτουργία
9. **Πλήκτρο Βοηθ.**  - Εμφάνιση κειμένου βοήθειας.
10. **Πλήκτρο Ρυθμίσεων**  - Ρύθμιση των παραμέτρων του προγραμματιστή.
11. **Πλήκτρο test**  - Εκτέλεση προγρ. δοκιμής της υδραυλικής και ηλεκτρικής λειτουργίας των στάσεων.
12. **Ημιαυτόματη λειτουργία**  - Χειροκίνητη ενεργοποίηση ενός προγράμματος.
13. **Χειροκίνητη λειτουργία**  - Χειροκίνητη ενεργοποίηση στάσης/ων
14. **Πλήκτρο παύσης**  - Αναστολή της αυτόματης λειτουργίας άρδευσης
15. **Εκκίνηση / σταμάτημα**  - Ενεργοποίηση / σταμάτημα χειροκίνητων στάσεων/προγραμμάτων – προγραμ. δοκιμής
16. **⊕ και ⊖** - Πιέστε για αύξηση ή μείωση των αριθμών ή αλλαγή των επιλογών που εμφανίζονται στην οθόνη.

17. και - Πιέστε για μετάβαση στην προηγ./επόμενη παράμετρο.
18. **Πλήκτρο Reset** – Πιέστε στιγμιαία εισάγοντας ένα συνδετήρα στην οπή για επανεκκίνηση του προγραμματιστή
19. **Οθόνη LCD**
20. **m:s**- Εμφανίζεται όταν η αναγραφόμενη διάρκεια είναι σε λεπτά και δευτερόλεπτα.
21. - Εμφανίζεται όταν δεν υπάρχει τροφοδοσία 24VAC ή όταν η μονάδα έχει αφαιρεθεί από το πίσω μέρος.
22. - Εμφανίζεται όταν η άρδευση είναι σε παύση*.
23. - Εμφανίζεται όταν έχει ενεργοποιηθεί ο αισθητήρας*.
24. **%**- Εμφανίζεται όταν έχει μεταβληθεί η εκατοστιαία αναπροσαρμογή των χρόνων (water budget).
25. - Εμφανίζεται όταν χρησιμοποιείται δωδεκάωρο ρολόι.
26. - Εμφανίζεται όταν εκτελείται άρδευση.
27. **N°** - Εμφανίζεται για να προσδιορίσει τον αριθμό της επιλογής μέσα σε μια λειτουργία.
28. **Βήφια** – αριθμός εμφανιζόμενης επιλογής.
29. **Program** - Εμφανίζεται όταν επιλεγεί ένα πρόγραμμα άρδευσης.
30. **Character** – Προσδιορίζει το επιλεγμένο πρόγραμμα ή M για την κεντρική βάνα (M.V)
31. **10-ψηφία** – Κείμενο περιγραφής λειτουργίας ή βοήθειας.
32. **Κεντρική ένδειξη** – Εμφανίζει χρονικά στοιχεία και πληροφορίες .
33. Βύσμα DB15 – για σύνδεση με το πίσω μέρος.
34. Πλακέτα Wi-Fi (προαιρετικό).
35. Βύσμα USB Τύπου A για σύνδεση πλακέτας Wi-Fi (προαιρετικό).



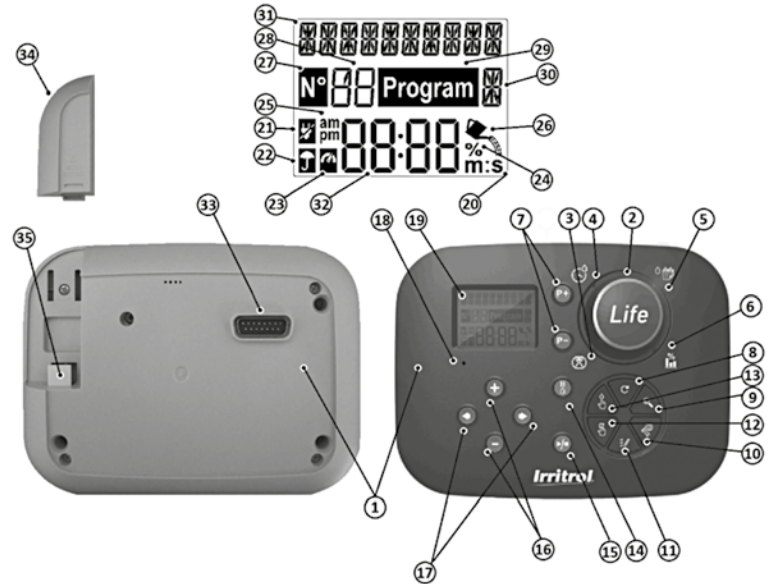



*Όταν εμφανίζονται και τα δύο, ο βροχοστάτης είναι ενεργός





















Προγραμματισμός

Σημείωση: για καλύτερα αποτελέσματα συνίσταται να προσαρμόσετε τις ρυθμίσεις του προγραμματιστή πρώτα.

Ρύθμιση γλώσσας

- Πιέστε  για να μεταβείτε στις ρυθμίσεις
 - Πιέστε  ή  για να μεταβείτε στη ρύθμιση γλώσσας LANGUAGE.
- Οι πέντε διαθέσιμες γλώσσες είναι: ENGLISH (Αγγλικά), ITALIANO (Ιταλικά), FRANCAIS (Γαλλικά), ESPANOL (Ισπανικά), GERMAN (Γερμανικά).
- Πιέστε  ή  για αλλαγή της επιλεγμένης Γλώσσας.
 - Για έξοδο από τις ρυθμίσεις πιέστε το AUTO 

Ρύθμιση ώρας και ημερομηνίας

- Πιέστε  για να μεταβείτε στις ρυθμίσεις
- Πιέστε  ή  για να μεταβείτε στη ρύθμιση 12H – 24H.
- Πιέστε  ή  για επιλογή 12 H ή 24 H εμφάνιση ώρας.
- Πιέστε  για ρύθμιση της ώρας (SET TIME).
- Πιέστε  ή  για τη ρύθμιση της τρέχουσας ώρας
- Πιέστε  για ρύθμιση της ημερομηνίας (SET DAY)
- Πιέστε  ή  για τη ρύθμιση της ημέρας του Μήνα.
- Πιέστε  για ρύθμιση του Μήνα (SET MONTH).
- Πιέστε  ή  για τη ρύθμιση του Μήνα
- Πιέστε  για ρύθμιση του Έτους (SET YEAR).
- Πιέστε  ή  για τη ρύθμιση του Έτους.
- Για έξοδο από τις ρυθμίσεις πιέστε το πλήκτρο AUTO 

Σχεδιάζοντας το πλάνο άρδευσης

Είναι χρήσιμο να αποτυπώσετε το πρόγραμμα ποτίσματος πριν ξεκινήσετε τα βήματα προγραμματισμού.

Συμπληρώστε τη φόρμα πλάνου άρδευσης
(για παράδειγμα παρακαλώ επισκεφτείτε: www.life.irritrol.it).

Συμπεριλάβετε τις ακόλουθες πληροφορίες:

- **Τοποθεσία** - Προσδιορίστε την τοποθεσία κάθε στάσης ποτίσματος και τον τύπο φυτών που θα αρδεύεται.

Σημείωση: Καταχωρίστε τις ακόλουθες πληροφορίες για κάθε πρόγραμμα. Εάν το πρόγραμμα δεν χρησιμοποιείται, αφήστε τη στήλη κενή

- **Ημέρες που θα ποτίζει (Watering Day Schedule)** – Αν αρδεύετε συγκεκριμένες ημέρες της εβδομάδας, τσεκάρτε τις ημέρες που θα ποτίζει. Για άρδευση με περιοδικότητα (1-31 ημερών) γράψτε τον αριθμό των ημερών. Για πρόγραμμα ποτίσματος μονών ή ζυγών ημερών, απλά βάλτε tick στο κατάλληλο κουτί.
- **Χρόνος ποτίσματος (Run Time)** - Αναφέρετε τον χρόνο άρδευσης (1 λεπτό έως 8 ώρες) για κάθε στάση. Γράψτε "Off" στις στάσεις που δεν θα ποτίζουν στο πρόγραμμα.

Σημείωση: Αν έχει οριστεί TIME MODE στις Ρυθμίσεις σε H-MM/MM-SS, τα 8 πρώτα λεπτά μπορούν να οριστούν με βήμα 1 δευτερολέπτου.

- **Έναρξεις (Start Times)** - Υποδεικνύουν την ώρα/ες εκκίνησης του προγράμματος. Κάθε πρόγραμμα μπορεί να έχει έως έξι εκκινήσεις ανά ημέρα.

Σημείωση: Αν έχει οριστεί κυκλική άρδευση (LOOP MODE) για συγκεκριμένο πρόγραμμα, ελέγξτε το κουτί της κυκλικής άρδευσης (LOOP MODE) και σημειώστε:

- την ώρα έναρξης του κύκλου άρδευσης
- την ώρα λήξης του κύκλου άρδευσης
- την καθυστέρηση μεταξύ δύο αρδεύσεων.
- **Εκατοστιαία αναπροσαρμογή των χρόνων (Water Budget)**- υποδεικνύει το ποσοστό μείωσης ή αύξησης του χρόνου άρδευσης που έχει οριστεί για το επιλεγμένο πρόγραμμα.

Σχετικά με την μνήμη του LIFE

Όταν δεν τροφοδοτείται με ρεύμα λόγω διακοπής ή γιατί η ηλεκτρονική μονάδα αφαιρέθηκε από το πίσω μέρος, ο προγραμματιστής:

- Διατηρεί μόνιμα τα στοιχεία των προγραμμάτων
- Κρατά το ρολόι σε λειτουργία για 24 ώρες.

Χρόνος λειτουργίας χωρίς ρεύμα

Ο συνολικός χρόνος που μπορεί να λειτουργήσει ο προγραμματιστής χωρίς ρεύμα εξαρτάται από:

- Το επίπεδο φόρτισης του κυκλώματος ασφαλείας.

Το κύκλωμα ασφαλείας φορτίζει όταν ο προγραμματιστής τροφοδοτείται με 24VAC (30 λεπτά στο ρεύμα είναι αρκετά για λειτουργία μίας ώρας ενώ τρεις ημέρες φόρτισης καλύπτουν την μέγιστη εφεδρεία των 24 ωρών).

- Οι λειτουργίες που εκτελούνται όταν η μονάδα προγραμματισμού δεν τροφοδοτείται με ρεύμα.

Όταν το κύκλωμα ασφαλείας αποφορτιστεί πλήρως







Όταν ο LIFE ενεργοποιηθεί ξανά μετά από πλήρη αποφόρτιση του κυκλώματος ασφαλείας, θα επαναλάβει την κανονική λειτουργία ξεκινώντας από τη στιγμή που η ισχύς εξαντλήθηκε πλήρως. Πρέπει να οριστεί ξανά η τρέχουσα ημερομηνία και ώρα. Η μνήμη αδιάλειπτης λειτουργίας επιτρέπει στον προγραμματιστή να εκτελεί το πρόγραμμα με τα στοιχεία που ρυθμίσατε ακόμα και αν συμβεί μία παρατεταμένη διακοπή ρεύματος όσο λείπετε. Ορίστε την ώρα και ημερομηνία του προγραμματιστή LIFE Plus και θα είναι έτοιμος να ελέγξει το σύστημα ποτίσματός σας αυτόματα.

Σημείωση: μετά από μεγάλη περίοδο αδράνειας ή την πρώτη φορά που ενεργοποιηθεί ο προγραμματιστής Life Plus με την μονάδα ελέγχου εγκατεστημένη, για καλύτερη χρήση επιτρέψτε 5 με 10 λεπτά για να φορτιστεί η εφεδρική μπαταρία πριν απομακρύνεται την μονάδα ελέγχου από το πίσω μέρος της.

Άρδευση σε συγκεκριμένες ημέρες της εβδομάδας

Σας δίνει τη δυνατότητα να ορίσετε κάθε ημέρα της εβδομάδας ως ενεργή ή ανενεργή. Η ρύθμιση είναι ανεξάρτητη για τα πρόγραμμα **A, B, C** and **D**.





Σημείωση: Στις ρυθμίσεις το DAY MODE πρέπει να έχει οριστεί σε εβδομαδιαία (WEEKLY).

1. Γυρίστε τον επιλογή στη θέση ημέρες άρδευσης .
2. Πιέστε το πλήκτρο **P+** ή **P-** για να επιλέξετε το πρόγραμμα A,B,C,D. Το επιλεγμένο πρόγραμμα θα εμφανιστεί στην οθόνη.
3. Πιέστε το πλήκτρο  ή  για επιλογή της ημέρας της εβδομάδας.
4. Πιέστε το πλήκτρο  ή  για να ενεργοποιήσετε ή να απενεργοποιήσετε το πότισμα στην επιλεγμένη ημέρα.
5. Επαναλάβετε τα βήματα 3 και 4 για όλες τις ημέρες της εβδομάδας.
6. Επαναλάβετε τα βήματα 2-5 για όλα προγράμματα χρησιμοποιείτε
7. Πιέστε το πλήκτρο **Auto**  όταν ολοκληρώσετε την ρύθμιση.

Άρδευση τις μονές ή ζυγές ημέρες του μήνα

Ενεργοποιήστε το πότισμα σε ημέρες μονού και ζυγού αριθμού.

Σημείωση: Στις αρχικές ρυθμίσεις πρέπει να επιλέξετε EVEN/ODD στον τρόπο επιλογής ημερών DAY MODE.

1. Γυρίστε τον περιστροφικό επιλογή στη θέση ημέρες άρδευσης .
2. Πιέστε το πλήκτρο **P+** ή **P-** για να επιλέξετε το πρόγραμμα **A,B,C** ή **D**. Το επιλεγμένο πρόγραμμα θα εμφανιστεί στην οθόνη.
3. Πιέστε το πλήκτρο  ή  για να επιλέξετε μονές (Odd Days) ή ζυγές (Even Days).
4. Επαναλάβετε τα βήματα για όλα προγράμματα χρησιμοποιείται.
5. Πιέστε το πλήκτρο **Auto**  όταν ολοκληρώσετε την ρύθμιση











Άρδευση με περιοδικότητα

Αν επιλέξετε άρδευση με περιοδικότητα μπορείτε να ορίσετε ημέρες ποτίσματος χωρίς να λαμβάνεται υπόψη η ημέρα της εβδομάδας. Για παράδειγμα, ένας κύκλος 1 ημέρας θα ποτίζει καθημερινά, ένας κύκλος διάρκειας 2 ημερών θα ποτίζει κάθε δεύτερη μέρα και ούτω καθεξής. Μπορεί να ρυθμιστεί άρδευση από κάθε μία (1) έως κάθε 31 ημέρες. Η ρύθμιση είναι ανεξάρτητη ανά πρόγραμμα.

Σημείωση: Η ημέρα που θα ποτίσει είναι η τελευταία ημέρα του κύκλου

Έχετε την δυνατότητα να ορίσετε πόσες ημέρες υπολείπονται έως την επόμενη άρδευση. Αν επιλέξετε άρδευση κάθε 3 ημέρες και στην επιλογή ημερών που απομένουν έως το πότισμα "DAY LEFT" δώσετε 1 το πότισμα θα γίνει αύριο.







Σημείωση: Στις αρχικές ρυθμίσεις πρέπει να επιλέξετε **INTERVAL** στον τρόπο επιλογής ημερών **DAY MODE**

1. Γυρίστε τον περιστροφικό επιλογή στη θέση ημέρες άρδευσης .
2. Πιέστε το πλήκτρο **P+** ή **P-** για να επιλέξετε το πρόγραμμα **A,B,C,D**. Το επιλεγμένο πρόγραμμα θα εμφανιστεί στην οθόνη.
3. Πιέστε το πλήκτρο  ή  για επιλογή του κύκλου ημερών **DAY CYCLE**
4. Πιέστε το πλήκτρο  ή  για να επιλέξετε τον επιθυμητό αριθμό ημερών.
5. Πιέστε το πλήκτρο  ή  για επιλογή των ημερών που απομένουν έως το πότισμα **DAYS LEFT**
6. Πιέστε το πλήκτρο  ή  για να επιλέξετε πόσες ημέρες απομένουν έως το πότισμα. (**0-ON**, 0 ημέρες σημαίνει ότι θα ποτίσει σήμερα)
7. Επαναλάβετε τα βήματα 2 - 6 για όλα προγράμματα χρησιμοποιείτε
8. Πιέστε το πλήκτρο **Auto**  όταν ολοκληρώσετε την ρύθμιση.

Ρύθμιση ώρας έναρξης















Η ώρα έναρξης είναι η ώρα που θα ξεκινήσει να ποτίζει το επιλεγμένο πρόγραμμα. Όταν ξεκινά ένα πρόγραμμα θα ενεργοποιηθούν διαδοχικά ανά μία με αριθμητική σειρά όλες οι στάσεις (έξοδοι) που έχουμε ρυθμίσει χρόνο άρδευσης. Μερικές φορές απαιτείται να εκτελεστεί ένα πρόγραμμα περισσότερες από μία φορές την ημέρα. Για παράδειγμα μετά από σπορά νέου χλοοτάπητα.

Ο προγραμματιστής LIFE Plus έχει έξι ενάρξεις ανά πρόγραμμα.

1. Γυρίστε τον περιστροφικό επιλογέα στη θέση ώρα έναρξης  **START TIME**.
2. Πιέστε το πλήκτρο **P+** ή **P-** για να επιλέξετε το πρόγραμμα **A,B,C,D**. Ο αριθμός της έναρξης και το επιλεγμένο πρόγραμμα θα εμφανιστεί στην οθόνη.
3. Πιέστε το πλήκτρο  ή  για επιλογή του αριθμού έναρξης που θέλετε να ρυθμίσετε: 1,2,3,4,5 ή 6.
4. Πιέστε το πλήκτρο  ή  για να ορίσετε την ώρα έναρξης
5. Επαναλάβετε τα βήματα 3 και 4 για όσες ενάρξεις χρειάζεστε.
 - Για διαγραφή μίας έναρξης μειώστε την ώρα κάτω από το 12:00AM (0:00) ή πάνω από το 11:59PM (23:59).
6. Επαναλάβετε τα βήματα 2-5 για όσα προγράμματα χρησιμοποιείτε
7. Πιέστε το πλήκτρο **Auto**  όταν ολοκληρώσετε την ρύθμιση.

Ρύθμιση ώρας έναρξης/λήξης (κυκλικής άρδευσης)

Μερικές φορές είναι απαραίτητο το πότισμα να επαναλαμβάνεται για μία συγκεκριμένη περίοδο με ώρα έναρξης και λήξης. Ο προγραμματιστής Life Plus επιτρέπει στα προγράμματα να κάνουν κυκλική άρδευση αν επιλέξετε **LOOP MODE**. Επιπλέον μπορείτε να ορίσετε καθυστέρηση (**LOOP DELAY**) μεταξύ των αρδεύσεων, είναι ο χρόνος που μεσολαβεί μεταξύ της λήξης της άρδευσης και της έναρξης της επόμενης. Η τελευταία άρδευση αν είναι ενεργή κατά την ώρα λήξης θα ολοκληρωθεί. **Σημείωση:** Οι ρυθμίσεις της κυκλικής άρδευσης (**LOOP MODE**) εφαρμόζονται μόνο σε ένα πρόγραμμα που είναι ορισμένο να λειτουργεί σε κυκλική άρδευση (**LOOP MODE**).

1. Γυρίστε τον περιστροφικό επιλογέα στη θέση ώρα έναρξης .  **START TIME**.
2. Πιέστε το πλήκτρο **P+** ή **P-** για να επιλέξετε το πρόγραμμα **A,B,C,D**. Ο αριθμός της έναρξης και το επιλεγμένο πρόγραμμα θα εμφανιστεί στην οθόνη.
3. Πιέστε το πλήκτρο  ή  για επιλογή της έναρξης της κυκλ. άρδευς.
4. Πιέστε το πλήκτρο  ή  για να ορίσετε την ώρα έναρξης
5. Πιέστε το πλήκτρο  ή  για επιλογή της λήξης κυκλ. άρδευσης **LOOP STOP**
6. Πιέστε το πλήκτρο  ή  για να ορίσετε την ώρα λήξης
7. Πιέστε το πλήκτρο  ή  για επιλογή καθυστέρησης κυκλ. άρδευσης **LOOP DELAY**
8. Πιέστε το πλήκτρο  ή  για να ορίσετε την καθυστέρηση της κυκλ. άρδευσης
9. Για διαγραφή μίας έναρξης μειώστε την ώρα κάτω από το 12:00AM (0:00) ή πάνω από το 11:59PM (23:59).
10. Επαναλάβετε τα βήματα 2-8 για όσα πρόγραμμα χρησιμοποιείται σε κυκλ. άρδευση (**LOOP MODE**)
11. Πιέστε το πλήκτρο **Auto**  όταν ολοκληρώσετε την ρύθμιση.



Σημαντική Σημείωση: Αν η ώρα έναρξης δεν είναι OFF και η ώρα λήξης είναι OFF, το πρόγραμμα που είναι ρυθμισμένο σε κυκλική άρδευση θα εκτελείται συνεχώς.

Ρύθμιση του χρόνου ποτίσματος



Ο χρόνος ποτίσματος είναι η διάρκεια που θα ενεργοποιηθεί η στάση (έξοδος) όταν ξεκινήσει το πρόγραμμα. Μία στάση μπορεί να ποτίσει από :

- 1 λεπτό έως 8 ώρες με βήμα 1 λεπτού αν η ρύθμιση **TIME MODE** έχει οριστεί σε **H-MM ONLY**;
- 1 δευτερόλεπτο έως 7 λεπτά και 59 δευτ. με βήμα 1 δευτ., μετά σε 8 λεπτά έως 8 ώρες με βήμα 1 λεπτού αν η ρύθμιση **TIME MODE** έχει οριστεί σε **H-MM/MM-SS**.

Η ίδια στάση μπορεί να έχει διαφορετικούς χρόνους σε κάθε πρόγραμμα.

1. Γυρίστε τον επιλογέα στη θέση χρόνος ποτίσματος  **RUN TIME**.
2. Πιέστε το πλήκτρο **P+** ή **P-** για να επιλέξετε το πρόγραμμα **A,B,C,D**. Ο αριθμός της στάσης και το επιλεγμένο πρόγραμμα θα εμφανιστεί στην οθόνη.
3. Πιέστε το πλήκτρο  ή  για επιλογή της στάσης που θέλετε να ρυθμίσετε: από ένα έως 4, 8, 12 ή 16 ανάλογα το μοντέλο.

Σημείωση: αν λείπει μια μονάδα 4 στάσεων, ο αριθμός διαθέσιμων στάσεων βασίζεται στην μονάδα με το μεγαλύτερο αριθμό.

4. Πιέστε το πλήκτρο  ή  για να ρυθμίσετε τον χρόνο ποτίσματος
 - Για διαγραφή μίας στάσης από το πρόγραμμα μειώστε τον χρόνο ποτίσματος κάτω από 1 λεπτό, η οθόνη θα εμφανίσει OFF.
5. Επαναλάβετε τα βήματα 3 και 4 για όσες στάσεις χρειάζεστε.
6. Επαναλάβετε τα βήματα 2-5 για όσα προγράμματα χρησιμοποιείτε
7. Πιέστε το πλήκτρο **Auto**  όταν ολοκληρώσετε την ρύθμιση.



Εκατοστιαία αναπροσαρμογή των χρόνων ποτίσματος-Water Budget

Η εκατοστιαία αναπροσαρμογή των χρόνων άρδευσης επιτρέπει να τους μεταβάλουμε μαζικά κατά ένα ποσοστό από 0% (δεν ποτίζει) έως 200% (διπλάσιος του ρυθμισμένου χρόνου) με βήμα 10%. Η ρύθμιση είναι ανεξάρτητη ανά πρόγραμμα.

Σημείωση: Ο χρόνος ποτίσματος που εμφανίζεται στην οθόνη είναι ο αρχικά ρυθμισμένος. Αν έχει ρυθμιστεί εκατοστιαία αναπροσαρμογή το σύμβολο % εμφανίζεται δίπλα από το χρόνο κατά την ρύθμιση και την εκτέλεση.

1. Γυρίστε τον περιστροφικό επιλογέα στη θέση Water Budget .
2. Πιέστε το πλήκτρο **P+** ή **P-** για να επιλέξετε το πρόγραμμα **A,B,C,D**. Το επιλεγμένο πρόγραμμα και το ρυθμισμένο ποσοστό θα εμφανιστεί στην οθόνη.





Σημείωση:σε περίπτωση που χρησιμοποιείτε την εποχική ρύθμιση το ποσοστό που εμφανίζεται είναι η προεπιλεγμένη για την ημερομηνία τιμή και είναι κοινή για το πρόγραμμα **A,B,C,D**. Δεν είναι δυνατή η αλλαγή της.

3. Πιέστε το πλήκτρο  ή  για να ρυθμίσετε το επιθυμητό ποσοστό. 90% σημαίνει μείωση των χρόνων 10% και 200% διπλασιασμός των χρόνων.
4. Επαναλάβετε τα βήματα 2 και 3 για όσα προγράμματα χρησιμοποιείτε
5. Πιέστε το πλήκτρο **Auto**  όταν ολοκληρώσετε την ρύθμιση.

Ειδικές Ρυθμίσεις

Πρόσθετες ρυθμίσεις για προσαρμογή του προγραμματιστή στις απαιτήσεις του κήπου σας

Επιλογή του τρόπου ημερών άρδευσης DAY MODE

- Πιέστε το πλήκτρο  για πρόσβαση στις ρυθμίσεις
- Πιέστε το  ή  για να μεταβείτε στη ρύθμιση **DAY MODE**.
- Πιέστε το  ή  για ρύθμιση του τρόπου ημερών άρδευσης

WEEKLY (Εβδομαδιαίο)

Για να ρυθμίζετε το πότισμα σε συγκεκριμένες ημέρες της εβδομάδας





CYCLIC (Με περιοδικότητα)

Για να ρυθμίζετε το πότισμα ανά όσες μέρες θέλετε. Πχ πότισμα ανά 1,2 έως 31 ημέρες

EVEN / ODD

Για να ρυθμίζετε το πότισμα τις μονές ή ζυγές ημέρες του μήνα

Ρύθμιση μέγ. αριθμού ταυτόχρονα ενεργοποιημένων στάσεων

- Πιέστε το πλήκτρο  για πρόσβαση στις ρυθμίσεις
- Πιέστε το  ή  για να μεταβείτε στη ρύθμιση **MAX STN ON**.
- Ο προγραμματιστής μπορεί να ενεργοποιήσει (μέγιστο) 4 ηλεκτροβάνες ταυτόχρονα, δηλαδή:
 - 1 στάση με κεντρική ηλεκτροβάνα, 2 στάσεις με κεντρική ηλεκτροβάνα,
 - 3 στάσεις με κεντρική ηλεκτροβάνα, 4 στάσεις χωρίς κεντρική ηλεκτροβάνα
- Πιέστε το  ή  για επιλογή:
 - 1-V YES-MV, 1 στάση με κεντρική ηλεκτροβάνα
 - 2-V YES-MV, 2 στάσεις με κεντρική ηλεκτροβάνα
 - 3-V YES-MV, 3 στάσεις με κεντρική ηλεκτροβάνα
 - 4-V NO-MV, 4 στάσεις χωρίς κεντρική ηλεκτροβάνα

(* **Σημαντική σημείωση:** Αν ο μέγιστος αριθμός ενεργών στάσεων έχει καλυφθεί και οποιοδήποτε πρόγραμμα ξεκινήσει είτε χειροκίνητα είτε αυτόματα θα μπει σε αναμονή και θα εκτελεστεί όταν τα άλλα προγράμματα λήξουν για να δημιουργήσουν διαθέσιμες στάσεις. Όταν ξεκινά ένα πρόγραμμα που ήταν σε αναμονή θα γίνει σε μεταγενέστερο χρόνο από ότι ήταν προγραμματισμένο. Αν συμβεί αυτό, οι εκτοξευτήρες θα εμφανιστούν σαν να μην κλείνουν ή ότι λειτουργούν σε απρόσμενη ώρα της ημέρας. Για να αποφύγετε κάτι τέτοιο σίγουρευτείτε ότι κάθε κύκλος ποτίσματος ολοκληρώνεται πριν ξεκινήσει ο επόμενος. Για να υπολογίσετε πότε ολοκληρώνεται ο κύκλος κάθε προγράμματος ώστε να μην υπάρχει επικάλυψη, προσθέστε τους χρόνους άρδευσης των στάσεων. Σε περίπτωση που έχετε ρυθμίσει εκατοστιαία μεταβολή των χρόνων του προγράμματος (water budget) πρέπει να υπολογιστεί και αυτό το ποσοστό. Σε κάθε περίπτωση σιγουρευτείτε ότι η πίεση του νερού επαρκεί για :



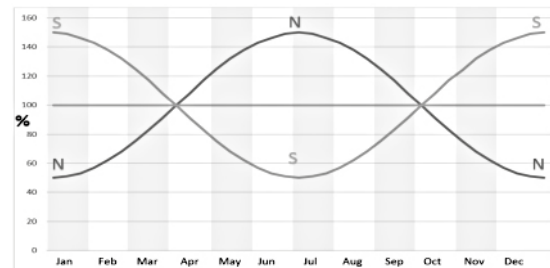

- 1 ηλεκτροβάνα όταν επιλέγετε **1V YES MV**
- 2 ηλεκτροβάνες όταν επιλέγετε **2V YES MV**
- 3 ηλεκτροβάνες όταν επιλέγετε **3V YES MV**
- 4 ηλεκτροβάνες όταν επιλέγετε **4V NO MV**



Σχήμα 6

Εποχική ρύθμιση μεταβολής του χρόνου ποτίσματος

Ο προγραμματιστής LIFE έχει δυνατότητα να μεταβάλει αυτόματα το ποσοστό του water budget αναλόγως της ημερομηνίας. Η μεταβολή γίνεται ανά 10ήμερο και το ποσοστό αλλάζει 36 φορές στην διάρκεια του έτους.

- Πιέστε το πλήκτρο  για πρόσβαση στις ρυθμίσεις
- Πιέστε το  ή  για να μεταβείτε στη ρύθμιση SEASONAL
- Πιέστε το  ή  για επιλογή:





SEASONAL OFF (ANENEPO)

HEMISP-H On, Ενεργό για προγρ/στές στο βόρειο ημισφαίριο

HEMISP-S On, Ενεργό για προγραμματιστές στο νότιο ημισφαίριο

Δείτε Σχήμα 6 στην σελίδα 17

Setting Time Mode

- Πιέστε το πλήκτρο  για πρόσβαση στις ρυθμίσεις
- Πιέστε το  ή  για να μεταβείτε στη ρύθμιση **TIME MODE**.
- Πιέστε το  ή  για επιλογή:

1. H-MM ONLY για να ορίσετε το εύρος χρόνου λειτουργίας

Από 1 λεπτό έως 8 ώρες με βήμα λεπτών:

Off -> 1m . . -> . .8h

1.H-MM/MM-SS για να ορίσετε το εύρος χρόνου λειτουργίας

Από 1 δευτ. έως 7 λεπτά και 59 δευτ., μετά από 8 λεπτά σε 8 ώρες, με βήμα σε λεπτά:





Off -> 1s . . -> . . 7m 59s, βήμα σε δευτ.

-> 8m. . -> . . 8h, βήμα σε λεπτά

Σημείωση 1: Όταν ο χρόνος λειτουργίας είναι ορισμένος σε MM-SS θα εμφανιστεί κάτω δεξιά στην οθόνη το σύμβολο **m:s**

Σημείωση 2: Το Time Mode εφαρμόζεται σε όλους τους χρόνους λειτουργίας των προγραμμάτων και στην χειροκίνητη λειτουργία.





Setting No AC Mode

- Πιέστε το πλήκτρο  για πρόσβαση στις ρυθμίσεις
- Πιέστε το  ή  για να μεταβείτε στη ρύθμιση **NO AC MODE**.
- Πιέστε το  ή  για επιλογή:

1.Ορίστε RUN PROGRM για να συνεχίσει η εκτέλεση των προγραμματισμένων αρδεύσεων κατά την διάρκεια διακοπών ρεύματος. Κατά την διάρκεια διακοπών ρεύματος δεν είναι εφικτό το πότισμα. Όταν επανέλθει το ρεύμα όλα τα αυτόματα προγράμματα θα πραγματοποιηθούν στις προγραμματισμένες ώρες τους χωρίς να γίνουν τα ποτίσματα που χάθηκαν κατά την διακοπή ρεύματος.

2.Ορίστε HOLD PROGR για να βάλετε σε αναμονή όλα τα αυτόματα ποτίσματα κατά την διάρκεια διακοπών ρεύματος. Κατά την διάρκεια διακοπών ρεύματος δεν είναι εφικτό το πότισμα. Όταν επανέλθει το ρεύμα όλα τα αυτόματα προγράμματα θα πραγματοποιηθούν σε μεταγενέστερο χρόνο και δεν θα χαθεί το πότισμα που ήταν προγραμματισμένο κατά την διάρκεια της διακοπής

Ρύθμιση καθυστέρησης στάσεων

- Πιέστε το πλήκτρο  για πρόσβαση στις ρυθμίσεις
 - Πιέστε το  ή  για να μεταβείτε στη ρύθμιση **STN DELAY**.
 - Πιέστε το  ή  για να επιλέξετε την καθυστέρηση από το τέλος μιας στάσης στην έναρξη της επόμενης κατά την διάρκεια του κύκλου ποτίσματος:
Off -> 1s . . -> . .8m, βήμα σε δευτ.
- Σημείωση:** Κατά την καθυστέρηση η κεντρική ηλεκτροβάνα παραμένει ενεργή.

Αισθητήρες

- Ο Life Plus έχει είσοδο αισθητήρα ξηράς επαφής
- Η είσοδος μπορεί να ρυθμιστεί για αισθητήρες NO κανονικά ανοιχτούς ή NC κανονικά κλειστούς
- Ο αισθητήρας μπορεί να είναι σε Κανονική ή Ενεργή κατάσταση.

Τύπος Αισθ.	Ανοικτό κύκλ.	Κλειστ. κύκλ.	
N.O.	Κανονική καταστ.	Ενεργός	
N.C.	Ενεργός	Κανονική καταστ.	

Για να αποφύγετε λάθος μετρήσεις, όταν ο αισθητήρας αλλάζει κατάσταση από ανοιχτό σε κλειστό και αντίστροφα, η νέα κατάσταση πρέπει να διατηρηθεί για περισσότερο χρόνο από την καθυστέρηση του αισθητήρα που ορίζεται από τον χρήστη συν ένα δευτ. Μόνο αφού έχει παρέλθει ο χρόνος καθυστέρησης αισθητήρα θα αλλάξει η κατάσταση του αισθητήρα στον προγραμματιστή.

Είναι εφικτό να μεταβάλετε την κατάσταση ενός ή όλων των προγραμμάτων ανάλογα με την κατάσταση του αισθητήρα.

Σημείωση: Μπορείτε να επιλέξετε μόνο ένα πρόγραμμα, **A, B, C** ή **D** ή όλα τα προγράμματα.

Σημείωση: Η είσοδος αισθητήρα δεν ελέγχεται όταν:

- Δεν έχει τροφοδοσία ρεύματος 24Vac
- Η μονάδα προγραμματισμού αφαιρείται από το πίσω μέρος
- Η ηλεκτροβάνα ενεργοποιείται χειροκίνητα
- Πραγματοποιείται υδραυλικός έλεγχος
- Ο προγραμματιστής Life Plus είναι σε Παύση.

Υδρόμετρο

Ο Life Plus έχει είσοδο που μπορεί να συνδεθεί υδρόμετρο με έξοδο παλμών

Η είσοδος υδρόμετρου μπορεί να χρησιμοποιηθεί για τα παρακάτω:

- Έλεγχος υψηλής παροχής νερού
- Έλεγχος χαμηλής παροχής νερού
- Έλεγχος διαρροών
- Καταγραφή κατανάλωσης (με σύνδεση στο διαδίκτυο)

Μέτρηση υψηλής και χαμηλής παροχής

Μπορείτε να ορίσετε μια καθυστέρηση από την στιγμή που όλες οι στάσεις είναι απενεργοποιημένες και τουλάχιστον μία στάση ενεργοποιείται μέχρι να αρχίσει ο έλεγχος για υψηλή/χαμηλή παροχή, έτσι θα σταθεροποιηθεί το υδραυλικό σύστημα και θα αποφύγετε εσφαλμένες ειδοποιήσεις. Μόνο αφού παρέλθει η καθυστέρηση υψηλής/χαμηλής παροχής θα αρχίσει ο προγραμματιστής να ελέγχει τις μετρήσεις του παροχόμετρου για υψηλή/χαμηλή παροχή.

Σημείωση: Η υψηλή/χαμηλή παροχή ελέγχεται σε χρονικό διάστημα 1 λεπτού.

Για καλύτερη ανίχνευση υψηλής/χαμηλής παροχής επιλέξτε υδρόμετρο που παράγει τουλάχιστον 10 παλμούς/λεπτό σε ελάχιστη ροή, σιγουρευτείτε ότι οι παλμοί/λεπτό δεν ξεπερνούν τους 190 σε μέγιστη ροή.

Μετρητής διαρροών

Ο Life Plus ελέγχει για διαρροές από την στιγμή που όλες οι στάσεις είναι απενεργοποιημένες αφού έστω μία ήταν ενεργοποιημένη το προηγούμενο χρονικό διάστημα, ανεξάρτητα από το αν είναι ενεργή η κεντρική ηλεκτροβάνα.

Σημείωση: Ο έλεγχος διαρροών πραγματοποιείται σε περίοδο ορισμένη από τον χρήστη.

Είναι εφικτό να αλλάξετε την κατάσταση των προγραμμάτων ανάλογα με την ανίχνευση υψηλής/χαμηλής παροχής ή διαρροής.

Σημείωση: Είναι εφικτό να διαλέξετε ένα πρόγραμμα από τα A, B C ή D, ή όλα τα προγράμματα.

Σημείωση: Η ροή του νερού δεν μπορεί να ελεγχθεί για υψηλή/χαμηλή παροχή και διαρροές όταν:

- Δεν έχει τροφοδοσία ρεύματος 24Vac
- Η μονάδα προγραμματισμού αφαιρείται από το πίσω μέρος
- Η ηλεκτροβάννα ενεργοποιείται χειροκίνητα
- Πραγματοποιείται υδραυλικός έλεγχος
- Ο προγραμματιστής Life Plus είναι σε Παύση.
- Η κατάσταση υψηλής/χαμηλής παροχής ή διαρροής σταματήσει να υπάρχει πριν την περίοδο που χρειάζεται για την μέτρηση υψηλής/χαμηλής παροχής ή διαρροών.

Αισθητήρας και υδρόμετρο Ενέργειες κατά την ενεργοποίηση

- NONE** → Καμία ενέργεια
START → Έναρξη των επιλεγμένων προγραμμάτων στις ρυθμίσεις
STOP → Λήξη των επιλεγμένων προγραμμάτων στις ρυθμίσεις
SKIP → Μετάβαση στην επόμενη προγραμματισμένη στάση για τα επιλεγμένα προγράμματα στις ρυθμίσεις
HOLD → Βάλτε σε αναμονή **HOLD** τα επιλεγμένα προγράμματα στις ρυθμίσεις. Αν είναι ενεργό, η κεντρική ηλεκτροβ. παραμένει ανοιχτή
RAIN → Βάλτε σε λειτουργία βροχής **RAIN** τα επιλεγμένα προγράμματα στις ρυθμίσεις.

Διαθέσιμες ενέργειες για κάθε κατάσταση:

	Ενέργειες όταν ενεργοποιείται ο αισθητήρας	Ενέργειες όταν ενεργοποιείται ο μετρητής υψηλής παροχής	Ενέργειες όταν ενεργοποιείται ο μετρητής χαμηλής παροχής	Ενέργειες όταν ενεργοποιείται ο μετρητής διαρροών
NONE	Ναι	Ναι	Ναι	Ναι
START	Ναι	Ναι	Ναι	Ναι
STOP	Ναι	Ναι	Ναι	Όχι
SKIP	Ναι	Ναι	Ναι	Όχι
HOLD	Ναι	Όχι	Όχι	Όχι
RAIN	Ναι	Όχι	Όχι	Όχι
ΑΠΕΝΕΡΓΟ-ΠΟΙΗΣΗ HOLD	Αυτόματα όταν ο αισθητήρας γίνεται ξανά κανονικός	Όχι	Όχι	Όχι
ΑΠΕΝΕΡΓΟ-ΠΟΙΗΣΗ RAIN	Αυτόματα όταν ο αισθητήρας γίνεται ξανά κανονικός	Όχι	Όχι	Όχι

⚠ Σημαντικό:

Σημείωση 1: Όταν οι ενέργειες είναι Ενεργές, για να γίνουν ξανά Ενεργές πρέπει πρώτα να γίνουν Κανονικές

Σημείωση 2: Η υψηλή/χαμηλή παροχή ελέγχεται κάθε φορά που τουλάχιστον μια στάση είναι ενεργή, ανεξάρτητα από το αν είναι ενεργή η κεντρική ηλεκτροβάνα

Σημείωση 3: Κατά την διάρκεια καθυστέρησης μεταξύ στάσεων, αν δεν πραγματοποιείται άλλο πρόγραμμα, όλες οι στάσεις είναι απενεργοποιημένες και η υψηλή/χαμηλή παροχή δεν ελέγχεται. Η υψηλή/χαμηλή παροχή ελέγχονται ξανά όταν ενεργοποιείται η επόμενη προγραμματισμένη στάση.

Σημείωση 4: Οι ενέργειες **START, STOP, SKIP** πραγματοποιούνται MONO όταν η κατάσταση του αισθητήρα/υδρόμετρου γίνει από Κανονική σε Ενεργή.

Σημείωση 5: Η ενέργεια **START** πραγματοποιείται μόνο αν το επιλεγμένο πρόγραμμα είναι ανενεργό την στιγμή που εφαρμόζεται η ενέργεια.

Σημείωση 6: Οι ενέργειες **STOP** και **SKIP** πραγματοποιούνται μόνο αν το επιλεγμένο πρόγραμμα είναι ενεργό την στιγμή που εφαρμόζονται οι ενέργειες.

Σημείωση 7: Αν έχει οριστεί μια καθυστέρηση μεταξύ στάσεων, η ενέργεια **SKIP** θα σταματήσει την στάση που λειτουργεί και θα ξεκινήσει την καθυστέρηση ή θα σταματήσει την καθυστέρηση και θα ξεκινήσει την επόμενη προγραμματισμένη στάση.

Σημείωση 8: Για τις ενέργειες **HOLD** και **RAIN**, οι ενέργειες ξεκινούν την στιγμή που η κατάσταση του αισθητήρα γίνει από Κανονική σε Ενεργή και παραμένει Ενεργή μέχρι η κατάσταση του να ξαναγίνει Κανονική, τότε ο προγραμματισμός αφαιρεί αυτόματα τις καταστάσεις **HOLD** και **RAIN** από όλα επιλεγμένα προγράμματα.





Σημείωση 9: Οι ενέργειες **HOLD** και **RAIN** θα εφαρμοστούν σε επιλεγμένα προγράμματα ανεξάρτητα από το αν οι καταστάσεις του προγράμματος είναι ενεργές ή ανενεργές.

Απομακρυσμένες Ειδοποιήσεις (διαθέσιμο μόνο αν είναι εγκατεστημένη η πλακέτα WiFi και είναι συνδεδεμένη στο Internet).

Όταν η πλακέτα WiFi είναι εγκατεστημένη και συνδεδεμένη στο Internet, κάθε φορά που η κατάσταση του αισθητήρα ή του υδρόμετρου αλλάζει από Κανονική σε Ενεργή ή αντίστροφα, θα σας έρχεται ειδοποίηση στην εφαρμογή στο κινητό σας.

Ρύθμιση λειτουργιών Αισθητήρα

Ρύθμιση είδους αισθητήρα

- Πιέστε το  για πρόσβαση στις ρυθμίσεις
- Πιέστε το  ή  για επιλογή αισθητήρα **SENSOR**.
- Πιέστε το  ή  για να απενεργοποιήσετε τον αισθητήρα ή για να επιλέξετε το είδος του αισθητήρα.

OFF → ο αισθητήρας είναι ανενεργός

nC → ο αισθητήρας είναι Κανονικά Κλειστός:

Διακόπτης Αισθητήρα Κλειστός → ο αισθητήρας είναι σε κανονική κατάσταση Διακόπτης Αισθητήρα Ανοιχτός → ο αισθητήρας είναι σε ενεργή κατάσταση

n0 → ο αισθητήρας είναι Κανονικά Ανοιχτού τύπου. Ο αισθητήρας γίνεται





Ενεργός όταν η είσοδος του αισθητήρα είναι κλειστός

Διακόπτης Αισθητήρα Ανοιχτός → ο αισθητήρας είναι σε κανονική κατάσταση

Διακόπτης Αισθητήρα Κλειστός → ο αισθητήρας είναι σε ενεργή κατάσταση

Σημείωση: επιλέγοντας Off οι επόμενες 3 ρυθμίσεις δεν εμφανίζονται

Ρύθμιση καθυστέρησης αισθητήρα





- Πιέστε το  για πρόσβαση στις ρυθμίσεις
- Πιέστε το  ή  για επιλογή καθυστέρησης αισθητήρα **SENS-DELAY**.
- Πιέστε το  ή  για να απενεργοποιήσετε την καθυστέρηση αισθητήρα ή για να ορίσετε την καθυστέρηση.

Off 1 δευτ... . . 8 λεπτά, με βήμα δευτ.

Για να θεωρηθεί η είσοδος του αισθητήρα Κανονική ή Ενεργή μετά από οποιαδήποτε αλλαγή κατάστασης (ανοιχτή σε κλειστή ή κλειστή σε ανοιχτή) η νέα κατάσταση πρέπει να διατηρηθεί περισσότερο από το διάστημα που έχει οριστεί σαν καθυστέρηση αισθητήρα, συν 1 δευτ.





Σημείωση: Η ρύθμιση **SENS-DELAY** είναι διαθέσιμη μόνο αν ο αισθητήρας (**SENSOR**) δεν είναι ανενεργός (**OFF**).

Ρυθμίσεις αισθητήρα

- Πιέστε το  για πρόσβαση στις ρυθμίσεις
- Πιέστε το  ή  για επιλογή SENS @ PRG
- Πιέστε το  ή  για επιλογή **ΟΛΩΝ** των προγραμμάτων (**A, B, C, D**) ή **MONO** ένα απ'αυτά

Σημείωση: Η ρύθμιση **SENS @ PRG** είναι διαθέσιμη μόνο αν ο αισθητήρας (**SENSOR**) δεν είναι ανενεργός (**OFF**).

Ρύθμιση ενέργειας κατά την ενεργοποίηση αισθητήρα

- Πιέστε το  για πρόσβαση στις ρυθμίσεις
- Πιέστε το  ή  για επιλογή SENS-ACTN
- Πιέστε το  ή  για επιλογή μιας από τις παρακάτω ενέργειες:
NONE → Καμία ενέργεια

START → Έναρξη των επιλεγμένων προγραμμάτων στην ρύθμιση SENS @ PRG

STOP → Λήξη των επιλεγμένων προγραμμάτων στην ρύθμιση SENS @ PRG

SKIP → Μετάβαση στην επόμενη προγραμματισμένη στάση για τα επιλεγμένα προγράμματα στην ρύθμιση SENS @ PRG

HOLD → Βάλτε σε αναμονή HOLD τα επιλεγμένα προγράμματα στην ρύθμιση SENS @ PRG

RAIN → Βάλτε σε λειτουργία βροχής RAIN τα επιλεγμένα προγράμματα στην ρύθμιση SENS @ PRG.





Σημείωση: Η ρύθμιση **SENS-ACTN** είναι διαθέσιμη μόνο αν ο αισθητήρας (**SENSOR**) δεν είναι ανενεργός (**OFF**).

Ρύθμιση λειτουργίας αυξημένης παροχής

Η κατάσταση του μετρητή αυξημένης παροχής είναι Κανονική αν κατά την διάρκεια μέτρησης της υψηλής παροχής ο αριθμός παλμών ανά λεπτό από το υδρόμετρο είναι μικρότερος από το ορισμένο όριο παλμών/λεπτό.





Η κατάσταση του μετρητή αυξημένης παροχής είναι Ενεργή αν κατά την διάρκεια μέτρησης της υψηλής παροχής ο αριθμός παλμών ανά λεπτό από το υδρόμετρο είναι μεγαλύτερος από το ορισμένο όριο παλμών/λεπτό.

Ρύθμιση ορίων αυξημένης παροχής

- Πιέστε το  για πρόσβαση στις ρυθμίσεις
- Πιέστε το  ή  για επιλογή ορίων αυξημένης παροχής OVER P/m.
- Πιέστε το  ή  για απενεργοποίηση του μετρητή αυξημένης παροχής ή για να επιλέξετε το όριο αυξημένης παροχής:
Off → 001 . . → . . 200 P/m (παλμοί ανά λεπτό).





Σημείωση: επιλέγοντας Off οι επόμενες 3 ρυθμίσεις δεν εμφανίζονται

Ρύθμιση καθυστέρησης αυξημένης παροχής

- Πιέστε το  για πρόσβαση στις ρυθμίσεις
- Πιέστε το  ή  για επιλογή καθυστέρησης αυξημένης παροχής OVER-DELAY.
- Πιέστε το  ή  για απενεργοποίηση της καθυστέρησης του μετρητή αυξημένης παροχής ή για να επιλέξετε την καθυστέρηση:
Off → 1s . . → . . 8m, με βήμα δευτ.





Σημείωση: Η ρύθμιση **OVER-DELAY** είναι διαθέσιμη μόνο αν το όριο αυξημένης παροχής **OVER P/m** δεν είναι ορισμένο σε **OFF**.

Ρυθμίσεις μετρητή αυξημένης παροχής

- Πιέστε το  για πρόσβαση στις ρυθμίσεις
- Πιέστε το  ή  για επιλογή OVER @ PRG
- Πιέστε το  ή  για επιλογή **ΟΛΩΝ** των προγραμμάτων (**A, B, C, D**) ή **MONO** ένα απ'αυτά.

Σημείωση: Η ρύθμιση **OVER @ PRG** είναι διαθέσιμη μόνο αν το όριο αυξημένης παροχής **OVER P/m** δεν είναι ορισμένο σε **OFF**.

Ρύθμιση ενεργειών αυξημένης παροχής

- Πιέστε το  για πρόσβαση στις ρυθμίσεις
- Πιέστε το  ή  για επιλογή OVER - ACTN
- Πιέστε το  ή  για επιλογή μίας από τις επόμενες ενέργειες

NONE → Καμία ενέργεια

START → Έναρξη των επιλεγμένων προγραμμάτων στην ρύθμιση OVER@PRG

STOP → Λήξη των επιλεγμένων προγραμμάτων στην ρύθμιση OVER @ PRG

SKIP → Μετάβαση στην επόμενη προγραμματισμένη στάση για τα επιλεγμένα προγράμματα στην ρύθμιση OVER@ PRG





Σημείωση: Η ρύθμιση **OVER-ACTN** είναι διαθέσιμη μόνο αν το όριο αυξημένης παροχής **OVER P/m** δεν είναι ορισμένο σε **OFF**.

Ρύθμιση λειτουργίας χαμηλής παροχής

Η κατάσταση του μετρητή μειωμένης παροχής είναι Κανονική αν κατά την διάρκεια μέτρησης της χαμηλής παροχής ο αριθμός παλμών ανά λεπτό από το υδρόμετρο είναι μεγαλύτερος από το ορισμένο όριο παλμών/λεπτό.

Η κατάσταση του μετρητή μειωμένης παροχής είναι Ένεργη αν κατά την διάρκεια μέτρησης της χαμηλής παροχής ο αριθμός παλμών ανά λεπτό από το υδρόμετρο είναι μικρότερος από το ορισμένο όριο παλμών/λεπτό.





Ρύθμιση ορίων χαμηλής παροχής

- Πιέστε το  για πρόσβαση στις ρυθμίσεις
- Πιέστε το  ή  για επιλογή ορίων χαμηλής παροχής UNDR P/m.
- Πιέστε το  ή  για απενεργοποίηση του μετρητή χαμηλής παροχής ή για να επιλέξετε το όριο χαμηλής παροχής:

Off → 001 . . → . . 200 P/m (παλμοί ανά λεπτό).

Σημείωση: επιλέγοντας Off οι επόμενες 3 ρυθμίσεις δεν εμφανίζονται





Ρύθμιση καθυστέρησης χαμηλής παροχής

- Πιέστε το  για πρόσβαση στις ρυθμίσεις
- Πιέστε το  ή  για επιλογή καθυστέρησης χαμηλής παροχής UNDR-DELAY.
- Πιέστε το  ή  για απενεργοποίηση της καθυστέρησης του μετρητή χαμηλής παροχής ή για να επιλέξετε την καθυστέρηση:

Off → 1s . . → . . 8m, με βήμα δευτ.





Σημείωση: Η ρύθμιση **UNDR-DELAY** είναι διαθέσιμη μόνο αν το όριο χαμηλής παροχής **UNDR P/m** δεν είναι ορισμένο σε **OFF**.

Ρυθμίσεις μετρητή χαμηλής παροχής

- Πιέστε το  για πρόσβαση στις ρυθμίσεις
- Πιέστε το  ή  για επιλογή UNDR @ PRG
- Πιέστε το  ή  για επιλογή **ΟΛΩΝ** των προγραμμάτων (**A,B,C, D**) ή **MONO** ένα απ'αυτά.

Σημείωση: Η ρύθμιση **UNDR @ PRG** είναι διαθέσιμη μόνο αν το όριο χαμηλής παροχής **UNDR P/m** δεν είναι ορισμένο σε **OFF**.

Ρύθμιση ενεργειών χαμηλής παροχής

- Πιέστε το  για πρόσβαση στις ρυθμίσεις
- Πιέστε το  ή  για επιλογή UNDR - ACTN
- Πιέστε το  ή  για επιλογή μίας από τις επόμενες ενέργειες:

NONE → Καμία ενέργεια

START → Έναρξη των επιλεγμένων προγραμμάτων στην ρύθμιση UNDR @ PRG

STOP → Λήξη των επιλεγμένων προγραμμάτων στην ρύθμιση UNDR @ PRG

SKIP → Μετάβαση στην επόμενη προγραμματισμένη στάση για τα επιλεγμένα προγράμματα στην ρύθμιση UNDR @ PRG





Σημείωση: Η ρύθμιση **UNDR - ACTN** είναι διαθέσιμη μόνο αν το όριο χαμηλής παροχής **UNDR P/m** δεν είναι ορισμένο σε **OFF**.

Ρύθμιση λειτουργίας μετρητή διαρροών.

Η κατάσταση του μετρητή διαρροών είναι Κανονική αν κατά την διάρκεια μέτρησης της περιόδου διαροής ο αριθμός παλμών είναι μικρότερος από το ορισμένο όριο παλμών/λεπτό.

Η κατάσταση του μετρητή διαρροών είναι Ενεργή αν κατά την διάρκεια μέτρησης της περιόδου διαροής ο αριθμός παλμών είναι μεγαλύτερος από το ορισμένο όριο παλμών/λεπτό.





Ρύθμιση ορίων μετρητή διαρροών

- Πιέστε το  για πρόσβαση στις ρυθμίσεις
- Πιέστε το  ή  για επιλογή LOSS PULSE.
- Πιέστε το  ή  για να επιλέξετε το όριο μετρητή διαρροών

Off --> 0001 . . --> . . 9999 Παλμοί (Παλμοί ανά χρόνο διαρροής).





Σημείωση: επιλέγοντας Off οι επόμενες 3 ρυθμίσεις δεν εμφανίζονται

Ρύθμιση περιόδου μετρητή διαρροών

- Πιέστε το  για πρόσβαση στις ρυθμίσεις
- Πιέστε το  ή  για επιλογή περιόδου μετρητή διαρροών LOSS-TIME
- Πιέστε το  ή  για να ορίσετε την περίοδο μετρητή διαρροών: 1 λεπτό . . → . . 8 ώρες, με βήμα σε λεπτά





Σημείωση: Η ρύθμιση **LOSS-TIME** είναι διαθέσιμη μόνο αν το **LOSS PULSE** δεν είναι ορισμένο σε **OFF**.

Ρυθμίσεις μετρητή διαρροών

- Πιέστε το  για πρόσβαση στις ρυθμίσεις
- Πιέστε το  ή  για επιλογή LOSS @ PRG.
- Πιέστε το  ή  για επιλογή **ΟΛΩΝ** των προγραμμάτων (**A,B,C,D**) ή **MONO** ένα απ'αυτά.

Σημείωση: Η ρύθμιση **LOSS @ PRG** είναι διαθέσιμη μόνο αν το **LOSS PULSE** δεν είναι ορισμένο σε **OFF**.

Ρύθμιση ενεργειών μετρητή διαρροών

- Πιέστε το  για πρόσβαση στις ρυθμίσεις
- Πιέστε το  ή  για επιλογή LOSS - ACTN
- Πιέστε το  ή  για επιλογή μίας από τις επόμενες ενέργειες:

NONE → Καμία ενέργεια





START → Έναρξη των επιλεγμένων προγραμμάτων στην ρύθμιση LOSS @ PRG

Σημείωση: Η ρύθμιση **LOSS - ACTN** είναι διαθέσιμη μόνο αν το **LOSS PULSE** δεν είναι ορισμένο σε **OFF**.

Αποτελέσματα Μετρητή (διαθέσιμο μόνο αν είναι εγκατεστημένη η πλακέτα WiFi και είναι συνδεδεμένη στο Internet).

Όταν η πλακέτα WiFi είναι εγκατεστημένη και συνδεδεμένη στο Internet, η τωρινή τιμή της χρήσης νερού μπορεί να σταλεί στην εφαρμογή στο κινητό.

Ρύθμιση μετρήσεων χρήσης νερού

- Πιέστε το  για πρόσβαση στις ρυθμίσεις
- Πιέστε το  ή  για επιλογή METER READ.
- Πιέστε το  ή  για απενεργοποίηση του μετρητή ή για να επιλέξετε μια περίοδο ανάγνωσης των μετρήσεων:





Off → 15 λεπτά → . . 24 ώρες (με βήμα 15 λεπτά).

Κυκλική άρδευση

Είτε ένα είτε όλα τα προγράμματα μπορούν να ρυθμιστούν σε κυκλική άρδευση. Το/τα πρόγραμμα/τα που λειτουργούν σε κυκλ. άρδευση έχουν μόνο μια ώρα έναρξης την μέρα. Ο κύκλος ποτίσματος του προγράμματος θα επαναλαμβάνεται μέχρι να φτάσει έναν χρόνο λήξης. Όταν φτάσει ο χρόνος λήξης ο τελευταίος κύκλος ποτίσματος θα έχει ολοκληρωθεί. Στο τέλος κάθε κύκλου ποτίσματος μπορεί να οριστεί μια καθυστέρηση μεταξύ των κύκλων.





Σημαντική σημείωση: Αν η ώρα έναρξης είναι OFF και η ώρα λήξης είναι OFF, το πρόγραμμα θα λειτουργεί ατέρμονα.

Ρύθμιση κυκλικής άρδευσης

- Πιέστε το  για πρόσβαση στις ρυθμίσεις
- Πιέστε το  ή  για επιλογή LOOP MODE.
- Πιέστε το  ή  για επιλογή **ΟΛΩΝ** των προγραμμάτων (**A,B,C, D**) ή **ΜΟΝΟ** ένα απ'αυτά.

Λειτουργία προγραμματιστή

Ο προγραμματιστής LIFE Plus έχει 5 τρόπους λειτουργίας:

Αυτόματα , **Χειροκίνητες στάσεις** , **Χειροκίνητα προγράμματα** , **Έλεγχος**  και **Παύση (Off)** .

Στον **αυτόματο** τρόπο, ο προγραμματιστής εκτελεί το πρόγραμμα και ποτίζει βάσει ημερ/νίας και ώρας. Ο τρόπος λειτουργίας **χειροκίνητες στάσεις**, επιτρέπει μια μόνο στάση να ξεκινάει και να ελέγχεται χειροκίνητα. Ο τρόπος λειτουργίας **χειροκίνητα προγράμματα**, επιτρέπει στα ποτιστικά προγράμματα να ξεκινούν χειροκίνητα. Ο **έλεγχος** εκτελεί ένα γρήγορο, προσωρινό, πρόγραμμα για να ελέγξει την λειτουργία κάθε στάσης και της καλωδίωσης. Η **Παύση (Off)** αναστέλει την λειτουργία όλων των στάσεων.

Προτεραιότητα τρόπων λειτουργίας:

1. Κατά την **Παύση(Off)** θα σταματήσει και θα εμποδίσει την λειτουργία ελέγχου, χειροκίνητων στάσεων, χειροκίνητων προγραμμάτων και τα αυτόματα προγράμματα ποτίσματος.
2. Κατά τον **έλεγχο**, θα σταματήσει και θα εμποδίσει την έναρξη, χειροκίνητων στάσεων, χειροκίνητων προγραμμάτων και τα αυτόματα προγράμματα ποτίσματος.
3. Κατά τις **χειροκίνητες στάσεις** θα σταματήσει και θα εμποδίσει την έναρξη χειροκίνητων προγραμμάτων και τα αυτόματα προγράμματα ποτίσματος.

Σημείωση: στην **Παύση(Off)**, **έλεγχο** και **χειροκίνητες στάσεις**, η AUTO λειτουργία μπορεί να ενεργοποιηθεί μόνο για να εμφανιστεί η ώρα και ημερ/νια αλλά δεν επιτρέπεται να λειτουργήσει αυτόματο πρόγραμμα ποτίσματος.

Οι πληροφορίες οθόνης (INFO) θα εμφανίσουν Παύση ενεργή (PAUSE ON).



Αυτόματη Λειτουργία

Η αυτόματη λειτουργία θα συμβεί όταν η ώρα έναρξης και η μέρα ποτίσματος ταιριάζει με το εσωτερικό ρολόι και ημερολόγιο του προγραμματιστή.

Πιέστε το **Auto** όταν θέλετε να ενεργοποιήσετε την αυτόματη λειτουργία.

Ο προγραμματιστής επιστρέφει αυτόματα σε AUTO 3 λεπτά μετά την τελευταία πίεση κάποιου κουμπιού. Ο προγραμματιστής θα λειτουργεί αυτόματα σε οποιοδήποτε τρόπο λειτουργίας εκτός της **Παύσης(Off)** και αν ο αισθητήρας ή ο μετρητής το εμποδίζουν, εξαρτάται των ρυθμίσεων. Κατά την αυτόματη λειτουργία η οθόνη θα δείχνει την ώρα και ημερ/νια. Όταν χρησιμοποιείται η 12H μορφή ώρας, η ημερ/νια είναι της μορφής ΜΗΝΑΣ-ΜΕΡΑ-ΕΤΟΣ.

Όταν χρησιμοποιείται η 24H μορφή ώρας, η ημερ/νια είναι της μορφής ΜΕΡΑ-ΜΗΝΑΣ-ΕΤΟΣ .

Όταν υπάρχουν επιπλέον πληροφορίες (INFO), η λέξη "INFO" θα αντικαταστήσει τον αριθμό του έτους YYYY. Πιέστε το  ή  για να δείτε τις πληροφορίες INFO(s) ή για να επιστρέψετε στην ώρα και ημερ/νια.

Οι πιθανές πληροφορίες INFO είναι:

NO 24VAC: κατά την διάρκεια διακοπής ρεύματος ή όταν αφαιρεθεί η μονάδα ελέγχου.

MANUAL ON: όταν η στάση ενεργοποιηθεί ON χειροκίνητα. Μεταβείτε στην χειροκίνητη στάση να ελέγξετε αν η στάση ενεργοποιήθηκε ON χειροκίνητα.

IRRIGAT ON: όταν λειτουργεί ο κύκλος ποτίσματος. Μεταβείτε στο Χειροκίνητο Πρόγραμμα για να ελέγξετε τα προγράμματα που ενεργοποιήθηκαν ON χειροκίνητα ή αυτόματα.

TEST ON: όταν λειτουργεί το πρόγραμμα ελέγχου TEST.

PAUSE ON: όταν η λειτουργία είναι σε Παύση(Off).

SHORT CIRC: όταν τουλάχιστον μία γραμμή στάσεων έχει βραχυκύκλωση.

Λειτουργία Χειροκίνητης στάσης



Οι χειροκίνητες λειτουργίες θα παρακάμψουν όλες τις αυτόματες ενεργές λειτουργίες και την είσοδο του αισθητήρα. Κάθε ώρα έναρξης προγράμματος που συμπίπτει με την χειροκίνητη λειτουργία θα ακυρωθεί.

Η χειροκίνητη λειτουργία επιτρέπει στις στάσεις να πάρουν μια προσωρινή διάρκεια λειτουργίας.



Η χειροκίνητη λειτουργία σταματά κάθε κύκλο ποτίσματος, συμπεριλαμβανομένου και του ελέγχου TEST.

1. Πιέστε το κουμπί Χειροκίνητων στάσεων .

Θα εμφανίζεται ο επιλεγμένος αριθμός στάσεων και η χειροκίνητη διάρκεια λειτουργίας.

Πιέστε το  ή  για να επιλέξετε τον επιθυμητό αριθμό στάσεων.

Ο αριθμός στάσεων κυμαίνεται από 1 μέχρι τον μέγιστο αριθμό στάσεων του προγραμματιστή: 4, 8, 12 ή 16.



2. Για χειροκίνητη έναρξη στάσης που είναι ανενεργή (το σύμβολο  είναι σβηστό για να δείξει ότι η στάση είναι ανενεργή OFF), πιέστε το  ή  για να ορίσετε:

- 1 λεπτό . . → . .8 ώρες, με βήμα σε λεπτά για την ρύθμιση TIME MODE ορισμένη σε H-MM ONLY.

- 1 δευτ . . → . .7 λεπτά 59 δευτ, με βήμα σε λεπτά.

- 8 λεπτά . . → . .8 ώρες, με βήμα σε λεπτά για την ρύθμιση TIME MODE ορισμένη σε H-MM/MM-SS.

Σημείωση: αν φτάσετε τον μέγιστο αριθμό στάσεων που μπορεί να είναι ενεργό ON, πατώντας Έναρξη/Λήξη  δεν θα ξεκινήσει την στάση και η οθόνη θα εμφανίζει μέγιστη έξοδο (MAX OUTPUT).

3. Για να σταματήσετε χειροκίνητα μια στάση που είναι ενεργή ON (το σύμβολο  εμφανίζεται για να δείξει ότι η στάση είναι ενεργή ON), πιέστε το Έναρξη/Λήξη  για να σταματήσετε την επιλεγμένη στάση. Το σύμβολο  θα σβήσει για να δείξει ότι η στάση είναι ανενεργή OFF.















4. Επαναλάβετε τα βήματα 1-3 για επιπλέον στάσεις.

5. Πιέστε το **Auto** όταν ολοκληρώσετε την ρύθμιση.

Σημείωση: Η προσωρινή διάρκεια λειτουργίας της χειροκίνητης στάσης δεν θα επηρεάσει την διάρκεια λειτουργίας της στάσης μέσα σε οποιοδήποτε αυτόματο πρόγραμμα.



Λειτουργία χειροκίνητου προγράμματος

Η λειτουργία χειροκίνητου προγράμματος επιτρέπει στα αυτόματα ποτιστικά προγράμματα να ξεκινούν χειροκίνητα.

1. Πιέστε το κουμπί χειροκίνητου προγράμματος . Ο αριθμός του επιλεγμένου προγράμματος θα εμφανιστεί.
2. Πιέστε  ή  για να επιλέξετε το επιθυμητό πρόγραμμα A, B, C ή D να ενεργοποιείται χειροκίνητα
3. Για να ξεκινήσετε χειροκίνητα έναν κύκλο ποτίσματος για ένα πρόγραμμα που είναι ανενεργό OFF (το σύμβολο  είναι σβηστό για να δείξει ότι η στάση είναι ανενεργή OFF) πιέστε το κουμπί Έναρξης/Λήξης . Το σύμβολο  εμφανίζεται για να δείξει ότι η στάση είναι ενεργή ON
- Σημείωση:** αν έχετε φτάσει τον μέγιστο αριθμό στάσεων που μπορεί να είναι ενεργοί ON, πατώντας το κουμπί Έναρξης/Λήξης  δεν θα ξεκινήσει ο κύκλος ποτίσματος και η οθόνη θα εμφανίζει STACK. Οι κύκλοι ποτίσματος θα καθυστερήσουν (STACK) μέχρι να τελειώσει ένας άλλος κύκλος ποτίσματος.
4. Για να προχωρήσετε χειροκίνητα την ακολουθία στάσεων, για ένα επιλεγμένο πρόγραμμα πιέστε . Αν η καθυστέρηση μεταξύ στάσεων δεν είναι OFF, πατώντας το  θα απενεργοποιηθεί η στάση εν λειτουργία και θα ξεκινήσει η καθυστέρηση: η οθόνη θα εμφανίσει DELAY. Πατώντας το  κατά την διάρκεια της καθυστέρησης DELAY θα σταματήσει την καθυστέρηση και θα αρχίσει την επόμενη στάση.
5. Για να ακυρώσετε χειροκίνητα την κατάσταση STACK για ένα επιλεγμένο πρόγραμμα και να το ορίσετε σε ανενεργό OFF, πιέστε το κουμπί Έναρξης/Λήξης .
6. Για να τερματίσετε έναν ενεργό κύκλο ποτίσματος ON (το σύμβολο  εμφανίζεται για να δείξει ότι η στάση είναι ενεργή ON), πατήστε το κουμπί Έναρξης/Λήξης . Το σύμβολο  είναι σβηστό για να δείξει ότι η στάση είναι ανενεργή OFF.
7. Επαναλάβετε τα βήματα 2-6 για επιπρόσθετα προγράμματα.
8. Πατήστε το **Auto**  όταν ολοκληρώσετε την ρύθμιση.

Λειτουργία ελέγχου











Ο έλεγχος εκτελεί ένα γρήγορο, προσωρινό, πρόγραμμα για να ελέγξει την λειτουργία κάθε στάσης και της καλωδίωσης στην ηλεκτροβάνα. Ξεκινώντας έναν έλεγχο σταματάει ο κύκλος ποτίσματος ή οι χειροκίνητες λειτουργίες στάσεων.

1. Πιέστε το κουμπί ελέγχου 
2. Πιέστε το  ή  για να επιλέξετε τον επιθυμητό έλεγχο που θέλετε να πραγματοποιήσετε: έλεγχος στάσεων VALVE TEST ή ηλεκτρικό ELECTRIC TEST.





Σημείωση: Ο ηλεκτρικός έλεγχος μπορεί να πραγματοποιηθεί μόνο αν ο έλεγχος στάσεων είναι ανενεργός.

Σημείωση: Δεν επιτρέπεται καμία άλλη λειτουργία κατά τον ηλεκτρικό έλεγχο.

Valve Test (έλεγχος στάσεων)

3. Επιλέξτε VALVE TEST.
4. Για να ξεκινήσετε έναν έλεγχο στάσεων όταν είναι ανενεργός (το σύμβολο  είναι σβηστό για να δείξει ότι ο έλεγχος στάσεων είναι ανενεργός) πιέστε το κουμπί  ή  για να ορίσετε την διάρκεια λειτουργίας από 1 δευτ. (0:01 m:s) έως 8 λεπτά (8:00 m:s), με βήμα σε δευτ. και πιέστε το κουμπί Έναρξης/Λήξης . Το σύμβολο  είναι αναμμένο για να δείξει ότι ο έλεγχος στάσεων είναι ενεργός.
5. Για να τερματίσετε έναν έλεγχο στάσεων όταν είναι ενεργός (το σύμβολο  είναι αναμμένο για να δείξει ότι ο έλεγχος στάσεων είναι ενεργός), πιέστε το κουμπί . Το σύμβολο  είναι σβηστό για να δείξει ότι ο κύκλος ποτίσματος είναι ανενεργός.
6. Αν η καθυστέρηση μεταξύ στάσεων δεν είναι OFF, πατώντας το  θα απενεργοποιηθεί την στάση και θα αρχίσει την καθυστέρηση: η οθόνη θα εμφανίσει την ένδειξη DELAY. Πατώντας  κατά την καθυστέρηση DELAY θα σταματήσει την καθυστέρηση και θα ξεκινήσει την επόμενη στάση.







Electric Test (έλεγχος ηλεκτρικής καλωδίωσης ηλεκτροβάνας).

7. Επιλέξτε ELECTRIC TEST.
8. Για να ξεκινήσετε έλεγχο ηλεκτρικής καλωδίωσης ηλεκτροβάνας πατήστε το κουμπί Έναρξης/Λήξης . Ο έλεγχος ξεκινάει και τελειώνει αυτόματα. Πιέστε το  ή  για να δείτε την κατάσταση κάθε γραμμής: "M" είναι για την κεντρική ηλεκτροβάνα.
 - Εντάξει (OK)
 - Ανοιχτή (OPEN)
 - Βραχυκυκλωμένη (SHORTED).
9. Πατήστε το **Auto**  όταν ολοκληρώσετε τον έλεγχο.

Ρυθμίζοντας τον προγραμματιστή σε Παύση/Off

Αυτή η λειτουργία δίνει την δυνατότητα σε όλα τα αυτόματα προγράμματα να καθυστερήσουν από 1 έως 31 μέρες ή να είναι μόνιμα απενεργοποιημένα Off.

Για να ορίσετε τον προγραμματιστή σε Παύση ή OFF:

1. Πιέστε το κουμπί Παύσης 
 2. Πιέστε το  ή  για να επιλέξετε:
 - Παύση για πάντα μέχρι να το βγάλετε εσείς: δεν επιλέγετε μέρες στην οθόνη
 - Παύση για έναν συγκεκριμένο αριθμό ημερών από 1 έως 31 ημέρες: αριθμός ημερών που εμφανίζεται στην οθόνη. Όταν είναι σε Παύση ή ανενεργός OFF το σύμβολο  είναι αναμμένο.
 3. Πιέστε **Auto**  όταν ολοκληρώσετε
- Για να βγάλετε τον προγραμματιστή από Παύση ή OFF:**
4. Πιέστε **Auto**  και έπειτα το κουμπί  της Παύσης δύο φορές.

Λειτουργία Βοήθειας

Ο προγραμματιστής έχει λειτουργία βοήθειας HELP που παρέχει άμεση βοήθεια για την επιλεγμένη λειτουργία.

- Πιέστε και κρατήστε πατημένο το κουμπί HELP  για να δείτε την βοήθεια στην οθόνη

Σημείωση: Το κείμενο βοήθειας θα επαναλαμβάνεται όσο κρατάτε πατημένο το κουμπί HELP .

- Απελευθερώστε το κουμπί HELP όταν τελειώσετε .

Σημείωση: Όταν είστε στις ρυθμίσεις SETTINGS η βοήθεια σας προτείνει να απευθυνθείτε σε αυτόν τον οδηγό.

Αυτόματος διακόπτης κυκλώματος

Ο προγραμματιστής διαθέτει διακόπτη κυκλώματος που εντοπίζει αυτόματα βραχυκυκλώματα στον τερματικό μιας στάσης κατά την λειτουργία και απενεργοποιεί την στάση πριν προκληθεί βλάβη στον προγραμματιστή. Ο προγραμματιστής προχωρά στην επόμενη προγραμματισμένη στάση της ακολουθίας για να συνεχίσει τον κύκλο ποτίσματος.

Όταν μια στάση έχει βραχυκυκλώσει, η ένδειξη INFO "SHORT CIRC" θα εμφανίζεται κατά την Αυτόματη λειτουργία.

Πραγματοποιείτε έναν έλεγχο ηλεκτρικής καλωδίωσης για διαβεβαιώσετε την κατάσταση καλωδίωσης. Όταν εμφανίζονται **όλοι οι αριθμοί στάσεων** ως βραχυκυκλωμένοι, σημαίνει ότι η κεντρική ηλεκτροβάνα είναι βραχυκυκλωμένη. Όταν μια βραχυκυκλωμένη στάση εμφανίζεται ως μην βραχυκυκλωμένη η κατάσταση INFO "SHORT CIRC" αφαιρείται.

Σημείωση: Η πιο κοινή αιτία βραχυκύκλωσης είναι εξαιτίας του πηνίου. Μια κατάσταση βραχυκύκλωσης πρέπει να διορθωθεί πριν την χρήση του προγραμματιστή.

Τοπική μονάδα WiFi

Με την προεραπική μονάδα Wi-Fi ο προγραμματιστής μπορεί να έχει πρόσβαση τοπικά μέσω Wi-Fi από Smartphone.

Εγκατάσταση της προαιρετικής πλακέτας WiFi

- Αφαιρέστε την άδεια θήκη 34a από την πίσω μονάδα προγραμματισμού 1 τραβώντας την προς τα έξω.
- Συνδέστε την προαιρετική μονάδα Wi-Fi 34b στην ίδια θέση που ήταν η άδεια θήκη.

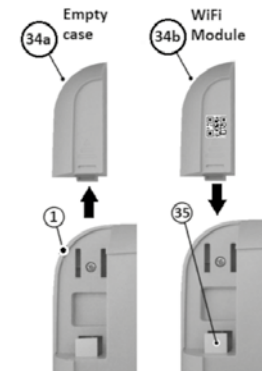

Εγκατάσταση της εφαρμογής στο κινητό τηλέφωνο

- Πηγαίνετε στο κατάστημα εφαρμογών και ψάξτε το "Irritrol LIFE".
- Κατεβάστε και εγκαταστήστε την εφαρμογή "Irritrol LIFE" στο κινητό σας.
- Ξεκινήστε την εφαρμογή "Irritrol LIFE" και ακολουθείστε την διαδικασία εισόδου και σύζευξης του προγραμματιστή.



Επίλυση προβλημάτων

Συμπτώματα	Πιθανή αιτία	Επίλυση
Η οθόνη είναι κενή και ο προγραμματιστής δεν λειτουργεί.	Δεν είναι συνδεδεμένος σε παροχή ενέργειας.	Ελέγξτε τις συνδέσεις του μετασχηματιστή. Ελέγξτε AC service panel for a tripped circuit breaker or GFI and reset. 
Η οθόνη δεν ανταποκρίνεται σε εντολές(παγωμένη).	Ο επεξεργαστής σταμάτησε να λειτουργεί	Πατήστε Reset με ένα μυτερό εργαλείο (τρύπα κάτω από την οθόνη LCD)
Η ηλεκτροβάνα δεν ενεργοποιείται .	Ελαττωματικές καλωδιώσεις ηλεκτροβάνας. Διακόπτης αισθητήρα στην ενεργή θέση χωρίς αισθητήρα ή jumper εγκατεστημένο. Δεν έχει οριστεί διάρκεια λειτουργίας στην στάση.	Ελέγξτε τις καλωδιώσεις κεντρικής ηλεκτροβάνας και προγραμματιστή. Ορίστε τον διακόπτη του αισθητήρα στην θέση Bypass. Ελέγξτε την διάρκεια λειτουργίας της στάσης.
Η ηλεκτροβάνα δεν απενεργοποιείται .	Πρόβλημα κεντρικής ηλεκτροβάνας	Ελέξτε, καθαρίστε και/ή αντικαταστήστε την ηλεκτροβάνα και/ή το διάφραγμα.
Τα προγράμματα ξεκινούν σε απρόσμενες ώρες	Τα προγράμματα ποτίσματος έχουν κοινές ώρες έναρξης Η εκατοστιαία αναπροσαρμογή των χρόνων ποτίσματος (WATER BUDGET) είναι πάνω από 100% μπορεί να προκαλέσει καθυστερήσεις στην ώρα έναρξης	Ελέξτε την ώρα έναρξης προγραμμάτων. Μικρύνετε την διάρκεια λειτουργίας και/ή μεγαλώστε το κενό μεταξύ των ενάρξεων. Ελέξτε εκατοστιαία αναπροσαρμογή των χρόνων ποτίσματος (WATER BUDGET) και μειώστε τον παράγοντα % όπως είναι απαραίτητο .



Το σύμβολο υποδηλώνει ότι στις Ευρωπαϊκές χώρες, τέτοιου τύπου ηλεκτρολογικός και ηλεκτρονικός εξοπλισμός πρέπει να απορρίπτεται προς ανακύκλωση. Μην απορρίπτετε αυτή την συσκευή σε αστικά απόβλητα. Όταν χρειαστεί να πετάξετε την σύσκευή ψάξτε διαθέσιμα σημεία ανακύκλωσης στην χώρα σας.

**For Technical Assistance:
www.life.irritrol.it**

Irritrol[®]

LIFE Plus Controller 4-8-12-16

Irrigation Controller